

SYSTEMY RUROWE GAMRAT

NOWE TECHNOLOGIE - WIĘKSZE MOŻLIWOŚCI



HURTOWA OFERTA CENOWA
ceny obowiązują od 01.08.2018



LEGENDA

PVC-U	nieplastyfikowany chlorek winylu
PE	polietylen
Pe100	klasa polietylenu
W/K	wydłużony kielich
PN	ciśnienie robocze
BK	rura bezkielichowa
SN	sztwność obwodowa rury
SDR	szereg rurowy (stosunek średnicy zewnętrznej rury do grubości jej ścianki)
W	woda
G	gaz

Do podanych cen należy doliczyć obowiązujący podatek VAT

SPIS TREŚCI





Polietylen (PE100 i PE100 RC)

	Rury polietylenowe z PE100RC TWINGAM do budowy sieci gazowych, wodociągowych i kanalizacyjnych	2
	Rury polietylenowe z PE100 do budowy sieci gazowych, wodociągowych i kanalizacyjnych	8
	Kształtki segmentowe PE100 do sieci gazowych	13
	Kształtki segmentowe PE100 i PE100 RC do sieci wodociągowych	15
	Łuki gięte z PE100 i PE100 RC do sieci wodociągowych, kanalizacyjnych i gazowych	18
	Niestandardowe kształtki PE	19

Polichlorek winylu (PVC-U)

	Rury i kształtki PVC-U ciśnieniowe	20
	Rury ciśnieniowe z PVC-U do instalacji basenowych i technicznych	26
	Rury ciśnieniowe pełne z PVC-U do studni wierconych	28
	Rury i kształtki kanalizacyjne z PVC-U	37
	Niestandardowe kształtki z PVC-U	44

Rury polietylenowe PE100 RC typu TWINGAM do budowy sieci gazowych wg PAS1075

Asortyment		średnica x grubość ścianki	jm	nr wyrobu	kg/mb	cena netto	ilość w opakowaniu mb	szk
rura jednowarstwowa PE100 RC TYP1 pomarańczowa SDR11		20 x 3,0 zwój	mb	811110102	0,16	2,95 zł	200	-
		25 x 3,0 zwój	mb	811110103	0,21	3,70 zł	200	-
		32 x 3,0 zwój	mb	811110104	0,28	4,99 zł	200	-
		40 x 3,7 zwój	mb	811110105	0,43	7,77 zł	200	-
		50 x 4,6 zwój	mb	811110106	0,66	12,02 zł	150	-
		63 x 5,8 zwój	mb	811110107	1,05	19,04 zł	100	-
rura dwuwarstwowa PE100RC / PE100RC TYP2 pomarańczowo-czarna SDR11		25 x 3,0 zwój	mb	841140103	0,21	3,88 zł	200	-
		32 x 3,0 zwój	mb	841140104	0,28	5,18 zł	200	-
		40 x 3,7 zwój	mb	841140105	0,43	7,95 zł	200	-
		50 x 4,6 zwój	mb	841140106	0,66	12,39 zł	150	-
		63 x 5,8 zwój	mb	841140107	1,05	19,59 zł	100	-
		75 x 6,8 zwój	mb	841140108	1,45	27,05 zł	100	-
		90 x 8,2 zwój	mb	841140109	2,10	38,82 zł	60/100	-
		110 x 10,0 zwój	mb	841140111	3,11	57,50 zł	60/100	-
		90 x 8,2	mb	841140309	2,10	38,34 zł	384	32
		110 x 10,0	mb	841140311	3,11	56,78 zł	312	26
		125 x 11,4	mb	841140312	4,04	73,77 zł	312	26
		140 x 12,7	mb	841140313	5,03	91,84 zł	276	23
		160 x 14,6	mb	841140314	6,61	120,68 zł	156	13
		180 x 16,4	mb	841140315	8,35	152,46 zł	132	11
		200 x 18,2	mb	841140316	10,30	188,05 zł	132	11
		225 x 20,5	mb	841140317	13,04	238,09 zł	108	9
		250 x 22,7	mb	841140318	16,04	292,86 zł	84	7
		280 x 25,4	mb	841140319	20,11	367,16 zł	84	7
315 x 28,6	mb	841140320	25,47	465,02 zł	60/84	5/7		
355 x 32,2	mb	841140326	32,32	590,10 zł	60	5		
400 x 36,3	mb	841140321	41,04	749,31 zł	36	3		
450 x 40,9	mb	841140322	51,99	949,22 zł	24	2		
500 x 45,4	mb	841140323	64,14	1 171,06 zł	24	2		
560 x 50,8	mb	841140327	80,36	1 467,19 zł	24	2		
630 x 57,2	mb	841140324	101,81	1 858,82 zł	24	2		
rura dwuwarstwowa PE100RC / PE100RC TYP2 pomarańczowo-czarna SDR17		75 x 4,5 zwój	mb	841340108	1,00	18,49 zł	100	-
		90 x 5,4 zwój	mb	841340109	1,43	26,44 zł	60/100	-
		110 x 6,6 zwój	mb	841340111	2,13	39,38 zł	60/100	-
	90 x 5,4	mb	841340309	1,43	26,11 zł	384	32	
	110 x 6,6	mb	841340311	2,13	38,90 zł	312	26	
	125 x 7,4	mb	841340312	2,72	49,67 zł	312	26	
	140 x 8,3	mb	841340313	3,42	62,44 zł	276	23	
	160 x 9,5	mb	841340314	4,47	81,61 zł	156	13	
	180 x 10,7	mb	841340315	5,65	103,17 zł	132	11	
	200 x 11,9	mb	841340316	6,98	127,43 zł	132	11	
	225 x 13,4	mb	841340317	8,85	161,60 zł	108	9	
	250 x 14,8	mb	841340318	10,85	198,11 zł	84	7	
	280 x 16,6	mb	841340319	13,63	248,86 zł	84	7	
	315 x 18,7	mb	841340320	17,26	315,12 zł	60/84	5/7	
	355 x 21,1	mb	841340326	21,96	400,93 zł	60	5	
	400 x 23,7	mb	841340321	27,77	507,01 zł	36	3	
	450 x 26,7	mb	841340322	35,18	642,30 zł	24	2	
500 x 29,7	mb	841340323	43,47	793,66 zł	24	2		
560 x 33,2	mb	841340327	54,45	994,15 zł	24	2		
630 x 37,4	mb	841340324	68,98	1 259,42 zł	24	2		

Rury polietylenowe PE100 RC typu TWINGAM do budowy sieci gazowych wg PAS1075

Asortyment		średnica x grubość ścianki	jm	nr wyrobu	kg/mb	cena netto	Ilość w opakowaniu	
							mb	szt
rura dwuwarstwowa PE100RC / PE100RC TYP2 pomarańczowo-czarna SDR17,6		75 x 4,3 zwój	mb	841440108	0,96	17,74 zł	100	-
		90 x 5,2 zwój	mb	841440109	1,39	25,70 zł	60/100	-
		110 x 6,3 zwój	mb	841440111	2,05	37,90 zł	60/100	-
		90 x 5,2	mb	841440309	1,39	25,38 zł	384	32
		110 x 6,3	mb	841440311	2,05	37,44 zł	312	26
		125 x 7,1	mb	841440312	2,62	47,84 zł	312	26
		140 x 8,0	mb	841440313	3,30	60,25 zł	276	23
		160 x 9,1	mb	841440314	4,30	78,51 zł	156	13
		180 x 10,3	mb	841440315	5,46	99,67 zł	132	11
		200 x 11,4	mb	841440316	6,71	122,51 zł	132	11
		225 x 12,8	mb	841440317	8,47	154,64 zł	108	9
		250 x 14,2	mb	841440318	10,45	190,81 zł	84	7
		280 x 15,9	mb	841440319	13,08	238,80 zł	84	7
		315 x 17,9	mb	841440320	16,56	302,34 zł	60/84	5/7
		355 x 20,2	mb	841440326	21,08	384,87 zł	60	5
		400 x 22,8	mb	841440321	26,78	488,94 zł	36	3
450 x 25,6	mb	841440322	33,83	617,67 zł	24	2		
500 x 28,4	mb	841440323	41,71	761,53 zł	24	2		
560 x 31,9	mb	841440327	52,42	957,08 zł	24	2		
630 x 35,8	mb	841440324	66,19	1 208,48 zł	24	2		

Dokumenty związane:

Certyfikat na znak bezpieczeństwa "B" nr 78/15/Z

Certyfikat zgodności z normą PN-EN1555-2 nr 31/14







PN-EN1555 Systemy przewodów rurowych z tworzyw sztucznych do przesyłania paliw gazowych. Polietylen (PE)

Certyfikat PAS1075



Opinia techniczna GiG dotycząca możliwości stosowania rur na terenach górniczych

Aprobata techniczna INiG nr AT/2011-03-04

Rury polietylenowe typu TWINGAM do budowy sieci wodociągowych wg PAS1075

Asortyment		średnica x grubość ścianki	jm	nr wyrobu	kg/mb	cena netto	ilość w opakowaniu	
							mb	szt
rura jednowarstwowa PE100 RC TYP1 granatowa SDR11 PN16		20 x 2,0 zwój	mb	821120102	0,12	2,08 zł	200	-
		25 x 2,3 zwój	mb	821120103	0,17	3,21 zł	200	-
		32 x 3,0 zwój	mb	821120104	0,28	5,09 zł	200	-
		40 x 3,7 zwój	mb	821120105	0,43	8,09 zł	200	-
		50 x 4,6 zwój	mb	821120106	0,66	12,62 zł	150	-
		63 x 5,8 zwój	mb	821120107	1,05	19,78 zł	100	-
rura jednowarstwowa PE100 RC TYP1 czarna z niebieskimi pasami SDR11 PN16		75 x 6,8 zwój	mb	821160108	1,45	27,31 zł	100	-
		90 x 8,2 zwój	mb	821160109	2,10	39,56 zł	60/100	-
		110 x 10,0 zwój	mb	821160111	3,11	58,58 zł	60/100	-
		90 x 8,2	mb	821160309	2,10	32,77 zł	384	32
		110 x 10,0	mb	821160311	3,11	48,51 zł	312	26
		125 x 11,4	mb	821160312	4,04	63,02 zł	312	26
		140 x 12,7	mb	821160313	5,03	78,46 zł	276	23
		160 x 14,6	mb	821160314	6,61	103,13 zł	156	13
		180 x 16,4	mb	821160315	8,35	130,25 zł	132	11
		200 x 18,2	mb	821160316	10,30	160,69 zł	132	11
		225 x 20,5	mb	821160317	13,04	203,42 zł	108	9
		250 x 22,7	mb	821160318	16,04	250,22 zł	84	7
		280 x 25,4	mb	821160319	20,11	313,71 zł	84	7
		315 x 28,6	mb	821160320	25,47	397,32 zł	60/84	5/7
		355 x 32,2	mb	821160326	32,32	504,19 zł	60	5
400 x 36,3	mb	821160321	41,04	640,22 zł	36	3		
450 x 40,9	mb	821160322	51,99	811,03 zł	24	2		
500 x 45,4	mb	821160323	64,14	1 000,59 zł	24	2		
560 x 50,8	mb	821160327	80,36	1 253,62 zł	24	2		
630 x 57,2	mb	821160324	101,81	1 588,25 zł	24	2		
710 x 64,5	mb	821160333	129,34	1 834,51 zł	12	1		
rura jednowarstwowa PE100 RC granatowa TYP1 SDR 17 PN10		32 x 2,0 zwój	mb	821320104	0,19	3,58 zł	200	-
		40 x 2,4 zwój	mb	821320105	0,29	5,47 zł	200	-
		50 x 3,0 zwój	mb	821320106	0,45	8,49 zł	150	-
		63 x 3,8 zwój	mb	821320107	0,72	13,75 zł	100	-
rura jednowarstwowa PE100 RC TYP1 czarna z niebieskimi pasami SDR17 PN10		75 x 4,5 zwój	mb	821360108	1,00	19,09 zł	100	-
		90 x 5,4 zwój	mb	821360109	1,43	26,93 zł	60/100	-
		110 x 6,6 zwój	mb	821360111	2,13	40,12 zł	60/100	-
		90 x 5,4	mb	821360309	1,43	22,30 zł	384	32
		110 x 6,6	mb	821360311	2,13	33,24 zł	312	26
		125 x 7,4	mb	821360312	2,72	42,43 zł	312	26
		140 x 8,3	mb	821360313	3,42	53,36 zł	276	23
		160 x 9,5	mb	821360314	4,47	69,72 zł	156	13
		180 x 10,7	mb	821360315	5,65	88,15 zł	132	11
		200 x 11,9	mb	821360316	6,98	108,90 zł	132	11
		225 x 13,4	mb	821360317	8,85	138,07 zł	108	9
		250 x 14,8	mb	821360318	10,85	169,27 zł	84	7
		280 x 16,6	mb	821360319	13,63	212,62 zł	84	7
		315 x 18,7	mb	821360320	17,26	269,27 zł	60/84	5/7
		355 x 21,1	mb	821360326	21,96	342,58 zł	60	5
400 x 23,7	mb	821360321	27,77	433,22 zł	36	3		
450 x 26,7	mb	821360322	35,18	548,82 zł	24	2		
500 x 29,7	mb	821360323	43,47	678,12 zł	24	2		
560 x 33,2	mb	821360327	54,45	849,43 zł	24	2		
630 x 37,4	mb	821360324	68,98	1 076,10 zł	24	2		
710 x 42,1	mb	821360333	87,52	1 365,31 zł	12	1		
800 x 47,4	mb	821360325	111,00	1 731,60 zł	12	1		

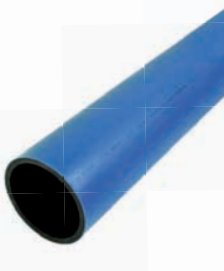
Rury polietylenowe typu TWINGAM do budowy sieci wodociągowych wg PAS1075

Asortyment		średnica x grubość ścianki	jm	nr wyrobu	kg/mb	cena netto	Ilość w opakowaniu	
							mb	szt
rura dwuwarstwowa PE100 RC / PE100 RC TYP2 granatowo - czarna SDR 11 PN16		32 x 3,0 zwój	mb	851150104	0,28	5,09 zł	200	-
		40 x 3,7 zwój	mb	851150105	0,43	8,09 zł	200	-
		50 x 4,6 zwój	mb	851150106	0,66	12,62 zł	150	-
		63 x 5,8 zwój	mb	851150107	1,05	19,78 zł	100	-
		75 x 6,8 zwój	mb	851150108	1,45	27,31 zł	100	-
		90 x 8,2 zwój	mb	851150109	2,10	39,56 zł	60/100	-
		110 x 10,0 zwój	mb	851150111	3,11	58,58 zł	60/100	-
		90 x 8,2	mb	851150309	2,10	32,77 zł	384	32
		110 x 10,0	mb	851150311	3,11	48,51 zł	312	26
		125 x 11,4	mb	851150312	4,04	63,02 zł	312	26
		140 x 12,7	mb	851150313	5,03	78,46 zł	276	23
		160 x 14,6	mb	851150314	6,61	103,13 zł	156	13
		180 x 16,4	mb	851150315	8,35	130,25 zł	132	11
		200 x 18,2	mb	851150316	10,30	160,69 zł	132	11
		225 x 20,5	mb	851150317	13,04	203,42 zł	108	9
		250 x 22,7	mb	851150318	16,04	250,22 zł	84	7
		280 x 25,4	mb	851150319	20,11	313,71 zł	84	7
		315 x 28,6	mb	851150320	25,47	397,32 zł	60/84	5/7
		355 x 32,2	mb	851150326	32,32	504,19 zł	60	5
		400 x 36,3	mb	851150321	41,04	640,22 zł	36	3
450 x 40,9	mb	851150322	51,99	811,03 zł	24	2		
500 x 45,4	mb	851150323	64,14	1 000,59 zł	24	2		
560 x 50,8	mb	851150327	80,36	1 253,62 zł	24	2		
630 x 57,2	mb	851150324	101,81	1 588,25 zł	24	2		
710 x 64,5	mb	851150333	129,34	1 834,51 zł	12	1		
rura dwuwarstwowa PE100 RC / PE100 RC TYP2 granatowo-czarna SDR17 PN10		50 x 3,0 zwój	mb	851350106	0,45	8,49 zł	150	-
		63 x 3,8 zwój	mb	851350107	0,72	13,75 zł	100	-
		75 x 4,5 zwój	mb	851350108	1,00	19,09 zł	100	-
		90 x 5,4 zwój	mb	851350109	1,43	26,93 zł	60/100	-
		110 x 6,6 zwój	mb	851350111	2,13	40,12 zł	60/100	-
		90 x 5,4	mb	851350309	1,43	22,30 zł	384	32
		110 x 6,6	mb	851350311	2,13	33,24 zł	312	26
		125 x 7,4	mb	851350312	2,72	42,43 zł	312	26
		140 x 8,3	mb	851350313	3,42	53,36 zł	276	23
		160 x 9,5	mb	851350314	4,47	69,72 zł	156	13
		180 x 10,7	mb	851350315	5,65	88,15 zł	132	11
		200 x 11,9	mb	851350316	6,98	108,90 zł	132	11
		225 x 13,4	mb	851350317	8,85	138,07 zł	108	9
		250 x 14,8	mb	851350318	10,85	169,27 zł	84	7
		280 x 16,6	mb	851350319	13,63	212,62 zł	84	7
		315 x 18,7	mb	851350320	17,26	269,27 zł	60/84	5/7
		355 x 21,1	mb	851350326	21,96	342,58 zł	60	5
		400 x 23,7	mb	851350321	27,77	433,22 zł	36	3
		450 x 26,7	mb	851350322	35,18	548,82 zł	24	2
		500 x 29,7	mb	851350323	43,47	678,12 zł	24	2
560 x 33,2	mb	851350327	54,45	849,43 zł	24	2		
630 x 37,4	mb	851350324	68,98	1 076,10 zł	24	2		
710 x 42,1	mb	851350333	87,52	1 365,31 zł	12	1		
800 x 47,4	mb	851350325	111,00	1 731,60 zł	12	1		

Dokumenty związane:

Aprobata techniczna ITB AT-15-8221/2014

Aprobata techniczna IBDiM AT/2010-02-2662/3





PN-EN 12201 – Systemy przewodów rurowych z tworzyw sztucznych do przesyłania wody. Polietylen (PE)

Atest higieniczny PZH





Certyfikat PAS1075

Opinia techniczna GiG dotycząca możliwości stosowania rur na terenach górniczych

Rury polietylenowe PE100 RC typu TWINGAM do budowy sieci kanalizacyjnych wg PAS1075

Asortyment		średnica x grubość ścianki	jm	nr wyrobu	kg/mb	cena netto	ilość w opakowaniu	
							mb	szt
rura jednowarstwowa PE100 RC TYP1 czarna SDR11 PN16		32 x 3,0 zwój	mb	831130104	0,28	5,09 zł	200	-
		40 x 3,7 zwój	mb	831130105	0,43	8,09 zł	200	-
		50 x 4,6 zwój	mb	831130106	0,66	12,62 zł	150	-
		63 x 5,8 zwój	mb	831130107	1,05	19,78 zł	100	-
		75 x 6,8 zwój	mb	831130108	1,45	27,31 zł	100	-
		90 x 8,2 zwój	mb	831130109	2,10	39,56 zł	60/100	-
		110 x 10,0 zwój	mb	831130111	3,11	58,58 zł	60/100	-
		90 x 8,2	mb	831130309	2,10	32,77 zł	384	32
		110 x 10,0	mb	831130311	3,11	48,51 zł	312	26
		125 x 11,4	mb	831130312	4,04	63,02 zł	312	26
		140 x 12,7	mb	831130313	5,03	78,46 zł	276	23
		160 x 14,6	mb	831130314	6,61	103,13 zł	156	13
		180 x 16,4	mb	831130315	8,35	130,25 zł	132	11
		200 x 18,2	mb	831130316	10,30	160,69 zł	132	11
		225 x 20,5	mb	831130317	13,04	203,42 zł	108	9
		250 x 22,7	mb	831130318	16,04	250,22 zł	84	7
		280 x 25,4	mb	831130319	20,11	313,71 zł	84	7
		315 x 28,6	mb	831130320	25,47	397,32 zł	60/84	5/7
		355 x 32,2	mb	831130326	32,32	504,19 zł	60	5
		400 x 36,3	mb	831130321	41,04	640,22 zł	36	3
		450 x 40,9	mb	831130322	51,99	811,03 zł	24	2
		500 x 45,4	mb	831130323	64,14	1 000,59 zł	24	2
		560 x 50,8	mb	831130327	80,36	1 253,62 zł	24	2
		630 x 57,2	mb	831130324	101,81	1 588,25 zł	24	2
710 x 64,5	mb	831130333	129,34	1 834,51 zł	12	1		
rura jednowarstwowa PE100 RC TYP1 czarna SDR17 PN10		32 x 2,0 zwój	mb	831330104	0,19	3,58 zł	200	-
		40 x 2,4 zwój	mb	831330105	0,29	5,47 zł	200	-
		50 x 3,0 zwój	mb	831330106	0,45	8,49 zł	150	-
		63 x 3,8 zwój	mb	831330107	0,72	13,75 zł	100	-
		75 x 4,5 zwój	mb	831330108	1,00	19,09 zł	100	-
		90 x 5,4 zwój	mb	831330109	1,43	26,93 zł	60/100	-
		110 x 6,6 zwój	mb	831330111	2,13	40,12 zł	60/100	-
		90 x 5,4	mb	831330309	1,43	22,30 zł	384	32
		110 x 6,6	mb	831330311	2,13	33,24 zł	312	26
		125 x 7,4	mb	831330312	2,72	42,43 zł	312	26
		140 x 8,3	mb	831330313	3,42	53,36 zł	276	23
		160 x 9,5	mb	831330314	4,47	69,72 zł	156	13
		180 x 10,7	mb	831330315	5,65	88,15 zł	132	11
		200 x 11,9	mb	831330316	6,98	108,90 zł	132	11
		225 x 13,4	mb	831330317	8,85	138,07 zł	108	9
		250 x 14,8	mb	831330318	10,85	169,27 zł	84	7
		280 x 16,6	mb	831330319	13,63	212,62 zł	84	7
		315 x 18,7	mb	831330320	17,26	269,27 zł	60/84	5/7
		355 x 21,1	mb	831330326	21,96	342,58 zł	60	5
		400 x 23,7	mb	831330321	27,77	433,22 zł	36	3
		450 x 26,7	mb	831330322	35,18	548,82 zł	24	2
		500 x 29,7	mb	831330323	43,47	678,12 zł	24	2
		560 x 33,2	mb	831330327	54,45	849,43 zł	24	2
		630 x 37,4	mb	831330324	68,98	1 076,10 zł	24	2
710 x 42,1	mb	831330333	87,52	1 365,31 zł	12	1		
800 x 47,4	mb	831330325	111,00	1 731,60 zł	12	1		

Rury polietylenowe PE100 RC typu TWINGAM do budowy sieci kanalizacyjnych wg PAS1075

Asortyment		średnica x grubość ścianki	jm	nr wyrobu	kg/mb	cena netto	Ilość w opakowaniu	
							mb	szt
rura dwuwarstwowa PE100 RC / PE100 RC TYP2 zielono-czarna SDR11 PN16		75 x 6,8 zwój	mb	861170108	1,45	28,13 zł	100	-
		90 x 8,2 zwój	mb	861170109	2,10	40,75 zł	60/100	-
		110 x 10,0 zwój	mb	861170111	3,11	60,34 zł	60/100	-
		90 x 8,2	mb	861170309	2,10	33,75 zł	384	32
		110 x 10,0	mb	861170311	3,11	49,97 zł	312	26
		125 x 11,4	mb	861170312	4,04	64,91 zł	312	26
		140 x 12,7	mb	861170313	5,03	80,81 zł	276	23
		160 x 14,6	mb	861170314	6,61	106,22 zł	156	13
		180 x 16,4	mb	861170315	8,35	134,16 zł	132	11
		200 x 18,2	mb	861170316	10,30	165,51 zł	132	11
		225 x 20,5	mb	861170317	13,04	209,52 zł	108	9
		250 x 22,7	mb	861170318	16,04	257,73 zł	84	7
		280 x 25,4	mb	861170319	20,11	323,12 zł	84	7
		315 x 28,6	mb	861170320	25,47	409,24 zł	60/84	5/7
		355 x 32,2	mb	861170326	32,32	519,32 zł	60	5
400 x 36,3	mb	861170321	41,04	659,43 zł	36	3		
450 x 40,9	mb	861170322	51,99	835,36 zł	24	2		
500 x 45,4	mb	861170323	64,14	1 030,61 zł	24	2		
560 x 50,8	mb	861170327	80,36	1 291,23 zł	24	2		
630 x 57,2	mb	861170324	101,81	1 635,90 zł	24	2		
rura dwuwarstwowa PE100 RC / PE100 RC TYP2 zielono-czarna SDR17 PN10		75 x 4,5 zwój	mb	861370108	1,00	19,66 zł	100	-
		90 x 5,4 zwój	mb	861370109	1,43	27,74 zł	60/100	-
		110 x 6,6 zwój	mb	861370111	2,13	41,32 zł	60/100	-
		90 x 5,4	mb	861370309	1,43	22,97 zł	384	32
		110 x 6,6	mb	861370311	2,13	34,24 zł	312	26
		125 x 7,4	mb	861370312	2,72	43,70 zł	312	26
		140 x 8,3	mb	861370313	3,42	54,96 zł	276	23
		160 x 9,5	mb	861370314	4,47	71,81 zł	156	13
		180 x 10,7	mb	861370315	5,65	90,79 zł	132	11
		200 x 11,9	mb	861370316	6,98	112,17 zł	132	11
		225 x 13,4	mb	861370317	8,85	142,21 zł	108	9
		250 x 14,8	mb	861370318	10,85	174,35 zł	84	7
		280 x 16,6	mb	861370319	13,63	219,00 zł	84	7
		315 x 18,7	mb	861370320	17,26	277,35 zł	60/84	5/7
		355 x 21,1	mb	861370326	21,96	352,86 zł	60	5
400 x 23,7	mb	861370321	27,77	446,22 zł	36	3		
450 x 26,7	mb	861370322	35,18	565,28 zł	24	2		
500 x 29,7	mb	861370323	43,47	698,46 zł	24	2		
560 x 33,2	mb	861370327	54,45	874,91 zł	24	2		
630 x 37,4	mb	861370324	68,98	1 108,38 zł	24	2		

Dokumenty związane:

Aprobata techniczna ITB AT-15-8221/2014





Aprobata techniczna IBDiM AT/2010-02-2662/3

Certyfikat PAS1075

Opinia techniczna GiG dotycząca możliwości stosowania rur na terenach górniczych

PN-EN 12201 - Systemy przewodów rurowych z tworzyw sztucznych do przesyłania wody. Polietylen (PE)

Rury polietylenowe PE100 do budowy sieci gazowych

Asortyment		średnica x grubość ścianki	jm	nr wyrobu	kg/mb	cena netto	ilość w opakowaniu	
							mb	szt
PE 100 SDR 11		20 x 3,0 zwój	mb	412113102	0,16	2,67 zł	200	-
		25 x 3,0 zwój	mb	412113103	0,21	3,51 zł	200	-
		32 x 3,0 zwój	mb	412113104	0,28	4,67 zł	200	-
		40 x 3,7 zwój	mb	412113105	0,43	7,18 zł	200	-
		50 x 4,6 zwój	mb	412113106	0,66	11,00 zł	150	-
		63 x 5,8 zwój	mb	412113107	1,05	17,51 zł	150	-
		75 x 6,8 zwój	mb	412113108	1,46	24,33 zł	100	-
		90 x 8,2 zwój	mb	412113109	2,10	34,67 zł	60/100	-
	110 x 10,0 zwój	mb	412113111	3,11	51,67 zł	60/100	-	
		90 x 8,2	mb	412113309	2,10	32,82 zł	384	32
		110 x 10,0	mb	412113311	3,11	48,91 zł	312	26
		125 x 11,4	mb	412113312	4,04	63,42 zł	312	26
		140 x 12,7	mb	412113313	5,03	79,04 zł	276	23
		160 x 14,6	mb	412113314	6,61	103,67 zł	156	13
		180 x 16,4	mb	412113315	8,35	131,11 zł	132	11
		200 x 18,2	mb	412113316	10,30	161,73 zł	132	11
		225 x 20,5	mb	412113317	13,04	204,64 zł	108	9
		250 x 22,7	mb	412113318	16,04	251,82 zł	84	7
		280 x 25,4	mb	412113319	20,11	315,71 zł	84	7
		315 x 28,6	mb	412113320	25,47	399,64 zł	60	5
355 x 32,2		mb	412113326	32,32	508,67 zł	60	5	
400 x 36,3	mb	412113321	41,04	645,78 zł	36	3		
450 x 40,9	mb	412113322	51,99	816,82 zł	24	2		
500 x 45,4	mb	412113323	64,14	1 023,67 zł	24	2		
560 x 50,8	mb	412113327	80,36	1 263,49 zł	24	2		
630 x 57,2	mb	412113324	101,81	1 600,33 zł	24	2		
PE 100 SDR 17		90 x 5,4 zwój	mb	412133109	1,43	23,84 zł	60/100	-
		110 x 6,6 zwój	mb	412133111	2,13	35,33 zł	60/100	-
		90 x 5,4	mb	412133309	1,43	22,56 zł	384	32
		110 x 6,6	mb	412133311	2,13	33,44 zł	312	26
		125 x 7,4	mb	412133312	2,72	42,76 zł	312	26
		140 x 8,3	mb	412133313	3,42	53,64 zł	276	23
		160 x 9,5	mb	412133314	4,47	70,04 zł	156	13
		180 x 10,7	mb	412133315	5,65	88,67 zł	132	11
		200 x 11,9	mb	412133316	6,98	109,49 zł	132	11
		225 x 13,4	mb	412133317	8,85	138,84 zł	108	9
		250 x 14,8	mb	412133318	10,85	170,24 zł	84	7
		280 x 16,6	mb	412133319	13,63	213,80 zł	84	7
		315 x 18,7	mb	412133320	17,26	270,91 zł	60/84	5/7
		355 x 21,1	mb	412133326	21,96	344,58 zł	60	5
		400 x 23,7	mb	412133321	27,77	435,78 zł	36	3
		450 x 26,7	mb	412133322	35,18	552,22 zł	24	2
		500 x 29,7	mb	412133323	43,47	682,40 zł	24	2
		560 x 33,2	mb	412133327	54,45	854,69 zł	24	2
630 x 37,4	mb	412133324	68,98	1 082,67 zł	24	2		

Rury polietylenowe PE100 do budowy sieci gazowych

Asortyment		średnica x grubość ścianki	jm	nr wyrobu	kg/mb	cena netto	Ilość w opakowaniu		
							mb	szt	
PE 100 SDR 17,6		63 x 3,6 zwój	mb	412143107	0,68	11,33 zł	150	-	
		75 x 4,3 zwój	mb	412143108	0,96	16,18 zł	100	-	
		90 x 5,2 zwój	mb	412143109	1,39	21,78 zł	60/100	-	
		110 x 6,3 zwój	mb	412143111	2,05	32,18 zł	60/100	-	
		90 x 5,2	mb	412143309	1,39	23,00 zł	384	32	
		110 x 6,3	mb	412143311	2,05	34,00 zł	312	26	
		125 x 7,1	mb	412143312	2,62	41,18 zł	312	26	
		140 x 8,0	mb	412143313	3,30	51,76 zł	276	23	
		160 x 9,1	mb	412143314	4,30	67,38 zł	156	13	
		180 x 10,3	mb	412143315	5,46	85,67 zł	132	11	
		200 x 11,4	mb	412143316	6,71	105,40 zł	132	11	
		225 x 12,8	mb	412143317	8,47	132,84 zł	108	9	
		250 x 14,2	mb	412143318	10,45	163,93 zł	84	7	
		280 x 15,9	mb	412143319	13,08	205,27 zł	84	7	
		315 x 17,9	mb	412143320	16,56	260,02 zł	60/84	5/7	
		355 x 20,2	mb	412143326	21,08	330,87 zł	60	5	
		400 x 22,8	mb	412143321	26,78	420,31 zł	36	3	
		450 x 25,6	mb	412143322	33,83	532,02 zł	24	2	
500 x 28,4		mb	412143323	41,71	663,62 zł	24	2		
560 x 31,9	mb	412143327	52,42	822,82 zł	24	2			
630 x 35,8	mb	412143324	66,19	1 038,98 zł	24	2			

Dokumenty związane:

Certyfikat na znak bezpieczeństwa "B" nr 78/15/Z





Certyfikat zgodności z normą PN-EN1555-2 nr 31/14

PN-EN1555 Systemy przewodów rurowych z tworzyw sztucznych do przesyłania paliw gazowych. Polietylen.

Opinia techniczna GiG dotycząca możliwości stosowania rur na terenach górniczych

Decyzja UDT nr M-25-5/2-17

Rury polietylenowe ciśnieniowe PE100 do wody

Asortyment		średnica x grubość ścianki	jm	indeks w kolorze czarnym z niebieskimi paskami	indeks w kolorze granatowym	kg/mb	cena netto	Ilość w opakowaniu	
								mb	szt
PE100 SDR11 PN16		25 x 2,3 zwój	mb	412010103	412011103	0,17	2,62 zł	200	-
		32 x 3,0 zwój	mb	412010104	412011104	0,28	4,18 zł	200	-
		40 x 3,7 zwój	mb	412010105	412011105	0,43	6,51 zł	200	-
		50 x 4,6 zwój	mb	412010106	412011106	0,66	10,07 zł	150	-
		63 x 5,8 zwój	mb	412010107	412011107	1,05	16,11 zł	100	-
		75 x 6,8 zwój	mb	412010108	412011108	1,45	22,47 zł	100	-
		90 x 8,2 zwój	mb	412010109	412011109	2,10	32,53 zł	60/100	-
		110 x 10,0 zwój	mb	412010111	412011111	3,11	48,18 zł	60/100	-
		90 x 8,2	mb	412010309	412011309	2,10	28,00 zł	384	32
		110 x 10,0	mb	412010311	412011311	3,11	41,47 zł	312	26
		125 x 11,4	mb	412010312	412011312	4,04	53,87 zł	312	26
		140 x 12,7	mb	412010313	412011313	5,03	67,07 zł	276	23
		160 x 14,6	mb	412010314	412011314	6,61	88,13 zł	156	13
		180 x 16,4	mb	412010315	412011315	8,35	111,33 zł	132	11
		200 x 18,2	mb	412010316	412011316	10,30	137,33 zł	132	11
		225 x 20,5	mb	412010317	412011317	13,04	173,87 zł	108	9
		250 x 22,7	mb	412010318	412011318	16,04	213,87 zł	84	7
		280 x 25,4	mb	412010319	412011319	20,11	268,13 zł	84	7
		315 x 28,6	mb	412010320	412011320	25,47	339,60 zł	60/84	5/7
355 x 32,2	mb	412010326	412011326	32,32	430,93 zł	60	5		
400 x 36,3	mb	412010321	412011321	41,04	547,20 zł	36	3		
450 x 40,9	mb	412010322	412011322	51,99	693,20 zł	24	2		
500 x 45,4	mb	412010323	412011323	64,14	855,20 zł	24	2		
560 x 50,8	mb	412010327	412011327	80,36	1 071,47 zł	24	2		
630 x 57,2	mb	412010324	412011324	101,81	1 357,47 zł	24	2		
PE100 SDR17 PN10		32 x 2,0 zwój	mb	412030104	412031104	0,19	2,93 zł	200	-
		40 x 2,4 zwój	mb	412030105	412031105	0,29	4,49 zł	200	-
		50 x 3,0 zwój	mb	412030106	412031106	0,45	6,82 zł	150	-
		63 x 3,8 zwój	mb	412030107	412031107	0,72	11,00 zł	100	-
		75 x 4,5 zwój	mb	412030108	412031108	1,00	15,49 zł	100	-
		90 x 5,4 zwój	mb	412030109	412031109	1,43	22,16 zł	60/100	-
		110 x 6,6 zwój	mb	412030111	412031111	2,13	33,00 zł	60/100	-
			90 x 5,4	mb	412030309	412031309	1,43	19,07 zł	384
	110 x 6,6		mb	412030311	412031311	2,13	28,40 zł	312	26
	125 x 7,4		mb	412030312	412031312	2,72	36,27 zł	312	26
	140 x 8,3		mb	412030313	412031313	3,42	45,60 zł	276	23
	160 x 9,5		mb	412030314	412031314	4,47	59,60 zł	156	13
	180 x 10,7		mb	412030315	412031315	5,65	75,33 zł	132	11
	200 x 11,9		mb	412030316	412031316	6,98	93,07 zł	132	11
	225 x 13,4		mb	412030317	412031317	8,85	118,00 zł	108	9
	250 x 14,8		mb	412030318	412031318	10,85	144,67 zł	108	9
	280 x 16,6		mb	412030319	412031319	13,63	181,73 zł	84	7
	315 x 18,7		mb	412030320	412031320	17,26	230,13 zł	60/84	5/7
	355 x 21,1		mb	412030326	412031326	21,96	292,80 zł	60	5
	400 x 23,7	mb	412030321	412031321	27,77	370,27 zł	36	3	
450 x 26,7	mb	412030322	412031322	35,18	469,07 zł	24	2		
500 x 29,7	mb	412030323	412031323	43,47	579,60 zł	24	2		
560 x 33,2	mb	412030327	412031327	54,45	726,00 zł	24	2		
630 x 37,4	mb	412030324	412031324	68,98	919,73 zł	24	2		
710 x 42,1	mb	412030333	412031333	87,52	1 166,93 zł	12	1		
800 x 47,4	mb	412030325	412031325	111,00	1 480,00 zł	12	1		





Dokumenty związane:

PN-EN 12201 – Systemy przewodów rurowych z tworzyw sztucznych do przesyłania wody. Polietylen (PE)

Atest higieniczny PZH

Opinia techniczna GiG dotycząca możliwości stosowania rur na terenach górniczych

Rury polietylenowe ciśnieniowe PE100 kanalizacyjne

Asortyment		średnica x grubość ścianki	jm	nr wyrobu	kg/mb	cena netto	Ilość w opakowaniu	
							mb	szt
SDR 11 PN 16 kolor czarny		32 x 3,0 zwój	mb	412210104	0,28	4,18 zł	200	-
		40 x 3,7 zwój	mb	412210105	0,43	6,51 zł	200	-
		50 x 4,6 zwój	mb	412210106	0,66	10,07 zł	150	-
		63 x 5,8 zwój	mb	412210107	1,05	16,11 zł	100	-
		75 x 6,8 zwój	mb	412210108	1,45	22,47 zł	100	-
		90 x 8,2 zwój	mb	412210109	2,10	32,53 zł	60/100	-
		110 x 10,0 zwój	mb	412210111	3,11	48,18 zł	60/100	-
		90 x 8,2	mb	412210309	2,10	28,00 zł	384	32
		110 x 10,0	mb	412210311	3,11	41,47 zł	312	26
		125 x 11,4	mb	412210312	4,04	53,87 zł	312	26
		140 x 12,7	mb	412210313	5,03	67,20 zł	276	23
		160 x 14,6	mb	412210314	6,61	88,13 zł	156	13
		180 x 16,4	mb	412210315	8,35	111,33 zł	132	11
		200 x 18,2	mb	412210316	10,30	137,33 zł	132	11
		225 x 20,5	mb	412210317	13,04	173,87 zł	108	9
		250 x 22,7	mb	412210318	16,04	213,87 zł	84	7
		280 x 25,4	mb	412210319	20,11	268,13 zł	84	7
		315 x 28,6	mb	412210320	25,47	339,60 zł	60/84	5/7
		355 x 32,2	mb	412210326	32,32	430,93 zł	60	5
		400 x 36,3	mb	412210321	41,04	547,20 zł	36	3
450 x 40,9	mb	412210322	51,99	693,20 zł	24	2		
500 x 45,4	mb	412210323	64,14	855,20 zł	24	2		
560 x 50,8	mb	412210327	80,36	1 071,47 zł	24	2		
630 x 57,2	mb	412210324	101,81	1 357,47 zł	24	2		
SDR 17 PN 10 kolor czarny		32 x 2,0 zwój	mb	412230104	0,19	2,93 zł	200	-
		40 x 2,4 zwój	mb	412230105	0,29	4,49 zł	200	-
		50 x 3,0 zwój	mb	412230106	0,45	6,82 zł	150	-
		63 x 3,8 zwój	mb	412230107	0,72	11,00 zł	100	-
		75 x 4,5 zwój	mb	412230108	1,00	15,49 zł	100	-
		90 x 5,4 zwój	mb	412230109	1,43	22,16 zł	60/100	-
		110 x 6,6 zwój	mb	412230111	2,13	33,00 zł	60/100	-
		90 x 5,4	mb	412230309	1,43	19,07 zł	384	32
		110 x 6,6	mb	412230311	2,13	28,40 zł	312	26
		125 x 7,4	mb	412230312	2,72	36,27 zł	312	26
		140 x 8,3	mb	412230313	3,42	45,60 zł	276	23
		160 x 9,5	mb	412230314	4,47	59,60 zł	156	13
		180 x 10,7	mb	412230315	5,65	75,33 zł	132	11
		200 x 11,9	mb	412230316	6,98	93,07 zł	132	11
		225 x 13,4	mb	412230317	8,85	118,00 zł	108	9
		250 x 14,8	mb	412230318	10,85	144,67 zł	84	7
		280 x 16,6	mb	412230319	13,63	181,73 zł	84	7
		315 x 18,7	mb	412230320	17,26	230,13 zł	60/84	5/7
		355 x 21,1	mb	412230326	21,96	292,80 zł	60	5
		400 x 23,7	mb	412230321	27,77	370,27 zł	36	3
450 x 26,7	mb	412230322	35,18	469,07 zł	24	2		
500 x 29,7	mb	412230323	43,47	579,60 zł	24	2		
560 x 33,2	mb	412230327	54,45	726,00 zł	24	2		
630 x 37,4	mb	412230324	68,98	919,73 zł	24	2		
710 x 42,1	mb	412230333	87,52	1 166,93 zł	12	1		
800 x 47,4	mb	412230325	111,00	1 480,00 zł	12	1		

Rury polietylenowe ciśnieniowe PE100 kanalizacyjne

Asortyment	średnica x grubość ścianki	jm	nr wyrobu	kg/mb	cena netto	ilość w opakowaniu	
						mb	szt
SDR 26 PN 6 kolor czarny 	90 x 3,5	mb	412260309	0,95	12,67 zł	384	32
	110 x 4,2	mb	412260311	1,40	18,67 zł	312	26
	125 x 4,8	mb	412260312	1,81	24,13 zł	312	26
	140 x 5,4	mb	412260313	2,28	30,40 zł	276	23
	160 x 6,2	mb	412260314	2,99	39,87 zł	156	13
	180 x 6,9	mb	412260315	3,73	49,73 zł	132	11
	200 x 7,7	mb	412260316	4,63	61,73 zł	132	11
	225 x 8,6	mb	412260317	5,82	77,60 zł	108	9
	250 x 9,6	mb	412260318	7,21	96,13 zł	84	7
	280 x 10,7	mb	412260319	9,00	120,00 zł	84	7
	315 x 12,1	mb	412260320	11,46	152,80 zł	60/84	5/7
	355 x 13,6	mb	412260326	14,49	193,20 zł	60	5
	400 x 15,3	mb	412260321	18,37	244,93 zł	36	3
	450 x 17,2	mb	412260322	23,23	309,73 zł	24	2
	500 x 19,1	mb	412260323	28,66	382,13 zł	24	2
	560 x 21,4	mb	412260327	35,94	479,20 zł	24	2
	630 x 24,1	mb	412260324	45,53	607,07 zł	24	2
710 x 27,2	mb	412260333	57,89	771,87 zł	12	1	
800 x 30,6	mb	412260325	73,34	977,87 zł	12	1	

Dokumenty odniesienia:

PN-EN 12201 – Systemy przewodów rurowych z tworzyw sztucznych do przesyłania wody. Polietylen (PE)
Opinia GiG dotycząca możliwości stosowania rur na terenach górniczych

Kształtki segmentowe PE 100 do budowy sieci gazowych

Asortyment	średnica	grubość ścianki	jm	kg/szt	PE100		
					indeks 15°	indeks 30°	cena netto
Łuk 15° - 30° 2-segmentowy SDR11	90	8,2	szt	0,59	447113209	447113409	33,26 zł
	110	10,0	szt	0,93	447113211	447113411	43,01 zł
	125	11,4	szt	1,29	447113212	447113412	51,61 zł
	140	12,7	szt	1,71	447113213	447113413	61,29 zł
	160	14,6	szt	2,38	447113214	447113414	76,91 zł
	180	16,4	szt	3,09	447113215	447113415	93,10 zł
	200	18,2	szt	4,22	447113216	447113416	117,41 zł
	225	20,5	szt	6,13	447113217	447113417	158,14 zł
	250	22,7	szt	8,18	447113218	447113418	202,29 zł
	280	25,4	szt	10,66	447113219	447113419	256,52 zł
	315	28,6	szt	13,50	447113220	447113420	317,02 zł
	355	32,2	szt	18,42	447113226	447113426	422,29 zł
	400	36,3	szt	24,21	447113221	447113421	544,24 zł
	450	40,9	szt	35,35	447113222	447113422	775,06 zł
500	45,4	szt	47,46	447113223	447113423	1 027,11 zł	
Łuk 45° - 60° 3-segmentowy SDR11	90	8,2	szt	0,84	indeks 45°	indeks 60°	cena netto
	110	10,0	szt	1,32	448113509	448113609	54,58 zł
	125	11,4	szt	1,82	448113511	448113611	69,78 zł
	140	12,7	szt	2,39	448113512	448113612	82,39 zł
	160	14,6	szt	3,31	448113513	448113613	96,58 zł
	180	16,4	szt	4,43	448113514	448113614	119,68 zł
	200	18,2	szt	6,08	448113515	448113615	145,55 zł
	225	20,5	szt	8,74	448113516	448113616	181,74 zł
	250	22,7	szt	11,71	448113517	448113617	240,11 zł
	280	25,4	szt	15,28	448113518	448113618	305,62 zł
	315	28,6	szt	19,61	448113519	448113619	385,37 zł
	355	32,2	szt	26,50	448113520	448113620	479,95 zł
	400	36,3	szt	34,88	448113526	448113626	629,49 zł
	450	40,9	szt	49,91	448113521	448113621	809,45 zł
500	45,4	szt	70,55	448113522	448113622	1 124,11 zł	
500	45,4	szt	70,55	448113523	448113623	1 555,71 zł	
Łuk 75° - 90° 4-segmentowy SDR11	90	8,2	szt	1,09	indeks 75°	indeks 90°	cena netto
	110	10,0	szt	1,71	449113809	449113909	75,94 zł
	125	11,4	szt	2,34	449113811	449113911	96,58 zł
	140	12,7	szt	3,07	449113812	449113912	113,08 zł
	160	14,6	szt	4,23	449113813	449113913	131,87 zł
	180	16,4	szt	5,76	449113814	449113914	161,59 zł
	200	18,2	szt	7,93	449113815	449113915	198,00 zł
	225	20,5	szt	11,34	449113816	449113916	245,94 zł
	250	22,7	szt	15,24	449113817	449113917	322,15 zł
	280	25,4	szt	19,91	449113818	449113918	408,39 zł
	315	28,6	szt	25,72	449113819	449113919	514,16 zł
	355	32,2	szt	34,58	449113820	449113920	642,16 zł
	400	36,3	szt	45,55	449113826	449113926	836,86 zł
	450	40,9	szt	64,47	449113821	449113921	1 074,35 zł
500	45,4	szt	93,64	449113822	449113922	1 473,10 zł	
500	45,4	szt	93,64	449113823	449113923	2 084,28 zł	
Łuk 15° - 30° 2-segmentowy SDR17,6	90	5,2	szt	0,39	indeks 15°	indeks 30°	cena netto
	110	6,3	szt	0,62	447143209	447143409	24,18 zł
	125	7,1	szt	0,84	447143211	447143411	29,99 zł
	140	8,0	szt	1,12	447143212	447143412	35,95 zł
	160	9,1	szt	1,55	447143213	447143413	44,24 zł
	180	10,3	szt	2,02	447143214	447143414	54,14 zł
	200	11,4	szt	2,75	447143215	447143415	64,99 zł
	225	12,8	szt	3,98	447143216	447143416	81,18 zł
	250	14,2	szt	5,33	447143217	447143417	107,95 zł
	280	15,9	szt	6,93	447143218	447143418	136,62 zł
	315	17,9	szt	9,33	447143219	447143419	171,14 zł
	355	20,2	szt	12,02	447143220	447143420	209,73 zł
	400	22,8	szt	15,80	447143226	447143426	277,31 zł
	450	25,6	szt	23,00	447143221	447143421	356,77 zł
500	28,4	szt	30,87	447143222	447143422	506,59 zł	
500	28,4	szt	30,87	447143223	447143423	669,88 zł	

Kształtki segmentowe PE 100 do budowy sieci gazowych

Asortyment	średnica	grubość ścianki	jm	kg/szt	PE100		
					indeks 45°	indeks 60°	cena netto
Łuk 45° - 60° 3-segmentowy SDR17,6	90	5,2	szt	0,56	448143509	448143609	39,16 zł
	110	6,3	szt	0,87	448143511	448143611	48,25 zł
	125	7,1	szt	1,18	448143512	448143612	56,32 zł
	140	8,0	szt	1,57	448143513	448143613	69,45 zł
	160	9,1	szt	2,15	448143514	448143614	83,89 zł
	180	10,3	szt	2,89	448143515	448143615	101,57 zł
	200	11,4	szt	3,96	448143516	448143616	125,80 zł
	225	12,8	szt	5,67	448143517	448143617	164,93 zł
	250	14,2	szt	7,63	448143518	448143618	207,06 zł
	280	15,9	szt	9,94	448143519	448143619	257,42 zł
	315	17,9	szt	12,75	448143520	448143620	317,09 zł
	355	20,2	szt	17,29	448143526	448143626	413,58 zł
	400	22,8	szt	22,76	448143521	448143621	529,61 zł
	450	25,6	szt	32,48	448143522	448143622	733,63 zł
500	28,4	szt	45,88	448143523	448143623	1 013,32 zł	

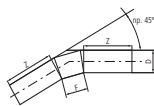

Asortyment	średnica	grubość ścianki	jm	kg/szt	PE100		
					indeks 75°	indeks 90°	cena netto
Łuk 75° - 90° 4-segmentowy SDR17,6	90	5,2	szt	0,72	449143809	449143909	53,66 zł
	110	6,3	szt	1,13	449143811	449143911	65,67 zł
	125	7,1	szt	1,52	449143812	449143912	77,51 zł
	140	8,0	szt	2,01	449143813	449143913	94,64 zł
	160	9,1	szt	2,75	449143814	449143914	113,43 zł
	180	10,3	szt	3,77	449143815	449143915	138,16 zł
	200	11,4	szt	5,17	449143816	449143916	170,39 zł
	225	12,8	szt	7,37	449143817	449143917	222,13 zł
	250	14,2	szt	9,93	449143818	449143918	277,79 zł
	280	15,9	szt	12,95	449143819	449143919	343,68 zł
	315	17,9	szt	16,73	449143820	449143920	424,25 zł
	355	20,2	szt	22,56	449143826	449143926	549,56 zł
	400	22,8	szt	29,73	449143821	449143921	702,02 zł
	450	25,6	szt	41,95	449143822	449143922	960,89 zł
500	28,4	szt	60,90	449143823	449143923	1 356,81 zł	

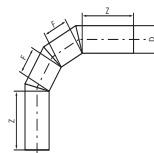

Asortyment	średnica x grubość ścianki	jm	indeks	kg/szt	cena netto	Asortyment	średnica x grubość ścianki	jm	indeks	kg/szt	cena netto
Trójnik SDR 11	90 x 8,2	szt	442213009	1,17	102,49 zł	Trójnik SDR 17,6	90 x 5,2	szt	442243009	1,17	187,91 zł
	110 x 10,0	szt	442213011	1,82	125,30 zł		110 x 6,3	szt	442243011	1,82	217,88 zł
	125 x 11,4	szt	442213012	2,48	142,44 zł		125 x 7,1	szt	442243012	2,48	242,17 zł
	140 x 12,7	szt	442213013	3,24	161,33 zł		140 x 8,0	szt	442243013	3,24	268,20 zł
	160 x 14,6	szt	442213014	4,56	193,84 zł		160 x 9,1	szt	442243014	4,56	300,79 zł
	180 x 16,4	szt	442213015	7,14	245,72 zł		180 x 10,3	szt	442243015	7,14	392,59 zł
	200 x 18,2	szt	442213016	9,42	290,83 zł		200 x 11,4	szt	442243016	9,42	474,70 zł
	225 x 20,5	szt	442213017	13,11	364,11 zł		225 x 12,8	szt	442243017	13,11	571,72 zł
	250 x 22,7	szt	442213018	17,56	452,73 zł		250 x 14,2	szt	442243018	17,56	691,62 zł
	280 x 25,4	szt	442213019	25,64	607,71 zł		280 x 15,9	szt	442243019	25,64	873,14 zł
	315 x 28,6	szt	442213020	37,06	820,32 zł		315 x 17,9	szt	442243020	37,06	1 114,41 zł
355 x 32,2	szt	442213026	60,60	1 248,04 zł	355 x 20,2	szt	442243026	60,60	1 570,39 zł		
400 x 36,3	szt	442213021	76,95	1 551,88 zł	400 x 22,8	szt	442243021	76,95	1 928,48 zł		

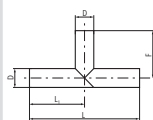
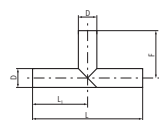

- Oferujemy możliwości wykonywania kształtek segmentowych do budowy sieci gazowych z surowca PE100 RC.
- Istnieje możliwość oferowania kształtek segmentowych z rur o różnej konstrukcji ścianki oraz o różnej ilości segmentów

Dokumenty odniesienia:

Aprobata techniczna INiG AT/97-04-0050

PN-EN 1555 – System przewodów rurowych z tworzyw sztucznych do przesyłania paliw gazowych. Polietylen (PE)

Opinia GiG dotycząca możliwości stosowania kształtek na terenach górniczych

Kształtki segmentowe PE100 i PE100 RC woda

Asortyment	średnica	grubość ścianki	jm	kg/szt	PE100			PE100 RC		
					indeks 15°	indeks 30°	cena netto	indeks 15°	indeks 30°	cena netto
Łuk 15° - 30° 2-segmentowy SDR11	90	8,2	szt	0,59	462110209	462110409	32,89 zł	852151009	852152009	37,82 zł
	110	10,0	szt	0,93	462110211	462110411	42,09 zł	852151011	852152011	48,40 zł
	125	11,4	szt	1,29	462110212	462110412	50,34 zł	852151012	852152012	57,89 zł
	140	12,7	szt	1,71	462110213	462110413	59,77 zł	852151013	852152013	68,74 zł
	160	14,6	szt	2,38	462110214	462110414	74,71 zł	852151014	852152014	85,92 zł
	180	16,4	szt	3,09	462110215	462110415	90,44 zł	852151015	852152015	104,01 zł
	200	18,2	szt	4,22	462110216	462110416	113,63 zł	852151016	852152016	130,67 zł
	225	20,5	szt	6,13	462110217	462110417	152,66 zł	852151017	852152017	175,56 zł
	250	22,7	szt	8,18	462110218	462110418	194,96 zł	852151018	852152018	224,20 zł
	280	25,4	szt	10,66	462110219	462110419	246,95 zł	852151019	852152019	283,99 zł
	315	28,6	szt	13,50	462110220	462110420	305,27 zł	852151020	852152020	351,06 zł
	355	32,2	szt	18,42	462110226	462110426	405,83 zł	852151026	852152026	466,70 zł
	400	36,3	szt	24,21	462110221	462110421	522,63 zł	852151021	852152021	601,02 zł
	450	40,9	szt	35,35	462110222	462110422	743,84 zł	852151022	852152022	855,42 zł
	500	45,4	szt	47,46	462110223	462110423	985,14 zł	852151023	852152023	1 132,91 zł
Łuk 45° - 60° 3-segmentowy SDR11	90	8,2	szt	0,84	indeks 45°	indeks 60°	cena netto	indeks 45°	indeks 60°	cena netto
	110	10,0	szt	1,32	472110509	472110609	53,94 zł	852153009	852154009	62,03 zł
	125	11,4	szt	1,82	472110511	472110611	68,44 zł	852153011	852154011	78,71 zł
	140	12,7	szt	2,39	472110512	472110612	80,76 zł	852153012	852154012	92,87 zł
	160	14,6	szt	3,31	472110513	472110613	94,40 zł	852153013	852154013	108,56 zł
	180	16,4	szt	4,43	472110514	472110614	116,82 zł	852153014	852154014	134,34 zł
	200	18,2	szt	6,08	472110515	472110615	141,75 zł	852153015	852154015	163,01 zł
	225	20,5	szt	8,74	472110516	472110616	176,37 zł	852153016	852154016	202,83 zł
	250	22,7	szt	11,71	472110517	472110617	232,45 zł	852153017	852154017	267,32 zł
	280	25,4	szt	15,28	472110518	472110618	295,24 zł	852153018	852154018	339,53 zł
	315	28,6	szt	19,61	472110519	472110619	371,60 zł	852153019	852154019	427,34 zł
	355	32,2	szt	26,50	472110520	472110620	462,75 zł	852153020	852154020	532,16 zł
	400	36,3	szt	34,88	472110521	472110621	606,03 zł	852153021	852154021	696,93 zł
	450	40,9	szt	49,91	472110522	472110622	778,23 zł	852153022	852154022	894,96 zł
	500	45,4	szt	70,55	472110523	472110623	1 080,02 zł	852153023	852154023	1 242,02 zł
Łuk 75° - 90° 4-segmentowy SDR11	90	8,2	szt	1,09	indeks 75°	indeks 90°	cena netto	indeks 75°	indeks 90°	cena netto
	110	10,0	szt	1,71	482110809	482110909	75,06 zł	852155009	852156009	86,32 zł
	125	11,4	szt	2,34	482110811	482110911	94,84 zł	852155011	852156011	109,07 zł
	140	12,7	szt	3,07	482110812	482110912	110,97 zł	852155012	852156012	127,62 zł
	160	14,6	szt	4,23	482110813	482110913	129,01 zł	852155013	852156013	148,36 zł
	180	16,4	szt	5,76	482110814	482110914	158,03 zł	852155014	852156014	181,73 zł
	200	18,2	szt	7,93	482110815	482110915	192,87 zł	852155015	852156015	221,80 zł
	225	20,5	szt	11,34	482110816	482110916	238,83 zł	852155016	852156016	274,65 zł
	250	22,7	szt	15,24	482110817	482110917	312,09 zł	852155017	852156017	358,90 zł
	280	25,4	szt	19,91	482110818	482110918	394,83 zł	852155018	852156018	454,05 zł
	315	28,6	szt	25,72	482110819	482110919	496,43 zł	852155019	852156019	570,89 zł
	355	32,2	szt	34,58	482110820	482110920	619,48 zł	852155020	852156020	712,40 zł
	400	36,3	szt	45,55	482110821	482110921	806,21 zł	852155021	852156021	927,14 zł
	450	40,9	szt	64,47	482110822	482110922	1 033,82 zł	852155022	852156022	1 188,89 zł
	500	45,4	szt	93,64	482110823	482110923	1 416,25 zł	852155023	852156023	1 628,69 zł
Łuk 15° - 30° 2-segmentowy SDR17	90	5,4	szt	0,40	indeks 15°	indeks 30°	cena netto	indeks 15°	indeks 30°	cena netto
	110	6,6	szt	0,64	462130209	462130409	23,98 zł	852351009	852352009	27,58 zł
	125	7,4	szt	0,87	462130211	462130411	29,94 zł	852351011	852352011	34,43 zł
	140	8,3	szt	1,16	462130212	462130412	35,68 zł	852351012	852352012	41,03 zł
	160	9,5	szt	1,61	462130213	462130413	43,91 zł	852351013	852352013	50,50 zł
	180	10,7	szt	2,09	462130214	462130414	53,94 zł	852351014	852352014	62,03 zł
	200	11,9	szt	2,86	462130215	462130415	64,57 zł	852351015	852352015	74,26 zł
	225	13,4	szt	4,16	462130216	462130416	80,78 zł	852351016	852352016	92,90 zł
	250	14,8	szt	5,53	462130217	462130417	107,95 zł	852351017	852352017	124,14 zł
	280	16,6	szt	7,22	462130218	462130418	135,81 zł	852351018	852352018	156,18 zł
	315	18,7	szt	9,15	462130219	462130419	170,50 zł	852351019	852352019	196,08 zł
	355	21,1	szt	12,52	462130220	462130420	209,90 zł	852351020	852352020	241,39 zł
	400	23,7	szt	16,38	462130221	462130421	277,84 zł	852351021	852352021	319,52 zł
	450	26,7	szt	23,92	462130222	462130422	355,34 zł	852351022	852352022	408,55 zł
	500	29,7	szt	32,17	462130223	462130423	450,15 zł	852351023	852352023	524,52 zł

Kształtki segmentowe PE100 i PE100 RC woda

Asortyment	średnica	grubość ścianki		jm	kg/szt	PE100			PE100 RC		
						indeks 45°	indeks 60°	cena netto	indeks 45°	indeks 60°	cena netto
Łuk 45° - 60° 3-seg- mentowy SDR17	90	5,4		szt	0,57	472130509	472130609	38,98 zł	852353009	852354009	44,83 zł
	110	6,6		szt	0,91	472130511	472130611	48,16 zł	852353011	852354011	55,38 zł
	125	7,4		szt	1,22	472130512	472130612	56,14 zł	852353012	852354012	64,56 zł
	140	8,3		szt	1,62	472130513	472130613	69,08 zł	852353013	852354013	79,44 zł
	160	9,5		szt	2,24	472130514	472130614	83,71 zł	852353014	852354014	96,27 zł
	180	10,7		szt	2,99	472130515	472130615	100,83 zł	852353015	852354015	115,95 zł
	200	11,9		szt	4,12	472130516	472130616	125,36 zł	852353016	852354016	144,16 zł
	225	13,4		szt	5,93	472130517	472130617	165,00 zł	852353017	852354017	189,75 zł
	250	14,8		szt	7,92	472130518	472130618	206,16 zł	852353018	852354018	237,08 zł
	280	16,6		szt	10,36	472130519	472130619	256,76 zł	852353019	852354019	295,27 zł
	315	18,7		szt	13,29	472130520	472130620	318,10 zł	852353020	852354020	365,82 zł
	355	21,1		szt	18,01	472130526	472130626	414,79 zł	852353026	852354026	477,01 zł
	400	23,7		szt	23,60	472130521	472130621	527,71 zł	852353021	852354021	606,87 zł
	450	26,7		szt	33,77	472130522	472130622	732,67 zł	852353022	852354022	842,57 zł
500	29,7		szt	47,82	472130523	472130623	1 012,88 zł	852353023	852354023	1 164,81 zł	

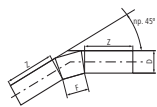

Asortyment	średnica	grubość ścianki		jm	kg/szt	PE100			PE100 RC		
						indeks 75°	indeks 90°	cena netto	indeks 75°	indeks 90°	cena netto
Łuk 75° - 90° 4-seg- mentowy SDR17	90	5,4		szt	0,74	482130809	482130909	53,31 zł	852355009	852356009	61,31 zł
	110	6,6		szt	1,17	482130811	482130911	65,54 zł	852355011	852356011	75,37 zł
	125	7,4		szt	1,58	482130812	482130912	77,40 zł	852355012	852356012	89,01 zł
	140	8,3		szt	2,09	482130813	482130913	94,45 zł	852355013	852356013	108,62 zł
	160	9,5		szt	2,86	482130814	482130914	113,26 zł	852355014	852356014	130,25 zł
	180	10,7		szt	3,90	482130815	482130915	137,32 zł	852355015	852356015	157,92 zł
	200	11,9		szt	5,37	482130816	482130916	169,77 zł	852355016	852356016	195,24 zł
	225	13,4		szt	7,70	482130817	482130917	222,05 zł	852355017	852356017	255,36 zł
	250	14,8		szt	10,31	482130818	482130918	276,54 zł	852355018	852356018	318,02 zł
	280	16,6		szt	13,49	482130819	482130919	342,76 zł	852355019	852356019	394,17 zł
	315	18,7		szt	17,43	482130820	482130920	426,27 zł	852355020	852356020	490,21 zł
	355	21,1		szt	23,50	482130826	482130926	551,78 zł	852355026	852356026	634,55 zł
	400	23,7		szt	30,82	482130821	482130921	700,81 zł	852355021	852356021	805,93 zł
	450	26,7		szt	43,62	482130822	482130922	960,04 zł	852355022	852356022	1 104,05 zł
500	29,7		szt	63,47	482130823	482130923	1 356,56 zł	852355023	852356023	1 560,04 zł	

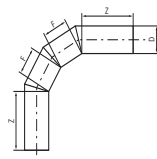

Asortyment	średnica	grubość ścianki		jm	kg/szt		PE100				PE100 RC			
							indeks		cena netto		indeks		cena netto	
		SDR11	SDR17		SDR11	SDR17	SDR11	SDR17	SDR11	SDR17	SDR11	SDR17	SDR11	SDR17
Trójkąt równop- rzelotowy	90	8,2	5,4	szt	1,40	0,97	432210009	432230009	109,98 zł	90,95 zł	853150009	853350009	126,48 zł	104,59 zł
	110	10,0	6,6	szt	2,19	1,51	432210011	432230011	134,31 zł	110,24 zł	853150011	853350011	154,46 zł	126,78 zł
	125	11,4	7,4	szt	2,98	2,05	432210012	432230012	157,94 zł	126,96 zł	853150012	853350012	181,63 zł	146,00 zł
	140	12,7	8,3	szt	3,92	2,69	432210013	432230013	185,33 zł	145,66 zł	853150013	853350013	213,13 zł	167,51 zł
	160	14,6	9,5	szt	5,45	3,76	432210014	432230014	223,21 zł	169,73 zł	853150014	853350014	256,69 zł	195,19 zł
	180	16,4	10,7	szt	8,55	5,91	432210015	432230015	306,99 zł	234,41 zł	853150015	853350015	353,04 zł	269,57 zł
	200	18,2	11,9	szt	11,31	7,76	432210016	432230016	386,43 zł	290,40 zł	853150016	853350016	444,39 zł	333,96 zł
	225	20,5	13,4	szt	15,73	10,82	432210017	432230017	492,80 zł	364,25 zł	853150017	853350017	566,72 zł	418,89 zł
	250	22,7	14,8	szt	21,07	14,53	432210018	432230018	620,25 zł	456,98 zł	853150018	853350018	713,29 zł	525,53 zł
	280	25,4	16,6	szt	30,83	21,20	432210019	432230019	835,93 zł	603,37 zł	853150019	853350019	961,32 zł	693,88 zł
	315	28,6	18,7	szt	44,51	30,67	432210020	432230020	1 132,96 zł	807,99 zł	853150020	853350020	1 302,90 zł	929,19 zł
	355	32,2	21,1	szt	72,86	50,12	432210026	432230026	1 722,16 zł	1 215,15 zł	853150026	853350026	1 980,48 zł	1 397,42 zł
	400	36,3	23,7	szt	92,44	63,56	432210021	432230021	2 150,13 zł	1 511,84 zł	853150021	853350021	2 472,65 zł	1 738,62 zł

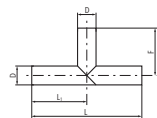

Kształtki segmentowe PE100 woda

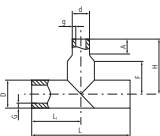
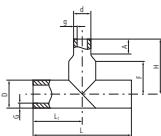
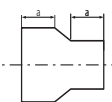
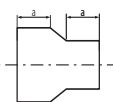
Asortyment		jm	indeks		cena netto	Asortyment		jm	indeks		cena netto		
Trójnik redukcyjny SDR 11		90 / 63	szt	452210109	1,57	112,42 zł	Trójnik redukcyjny SDR 17		90 / 63	szt	452230109	1,09	92,03 zł
		90 / 75	szt	452210209	1,62	113,39 zł			90 / 75	szt	452230209	1,12	92,64 zł
		110 / 63	szt	452210111	2,97	160,91 zł			110 / 63	szt	452230111	2,05	131,38 zł
		110 / 75	szt	452210211	2,52	140,18 zł			110 / 75	szt	452230211	1,74	113,81 zł
		110 / 90	szt	452210311	2,60	141,77 zł			110 / 90	szt	452230311	1,80	114,97 zł
		125 / 63	szt	452210112	3,97	189,07 zł			125 / 63	szt	452230112	2,73	151,12 zł
		125 / 75	szt	452210212	4,29	196,77 zł			125 / 75	szt	452230212	2,96	157,01 zł
		125 / 90	szt	452210312	3,60	169,88 zł			125 / 90	szt	452230312	2,48	134,75 zł
		125 / 110	szt	452210412	3,71	172,13 zł			125 / 110	szt	452230412	2,55	136,16 zł
		140 / 63	szt	452210113	5,89	249,30 zł			140 / 63	szt	452230113	4,05	196,35 zł
		140 / 75	szt	452210213	5,45	228,73 zł			140 / 75	szt	452230213	3,76	179,17 zł
		140 / 90	szt	452210313	5,52	230,12 zł			140 / 90	szt	452230313	3,80	179,98 zł
		140 / 110	szt	452210413	4,87	204,05 zł			140 / 110	szt	452230413	3,35	158,27 zł
		140 / 125	szt	452210513	4,96	205,90 zł			140 / 125	szt	452230513	3,41	159,46 zł
		160 / 63	szt	452210114	7,66	293,92 zł			160 / 63	szt	452230114	5,28	225,63 zł
		160 / 75	szt	452210214	7,22	273,42 zł			160 / 75	szt	452230214	4,99	208,45 zł
		160 / 90	szt	452210314	7,57	281,71 zł			160 / 90	szt	452230314	5,20	213,95 zł
160 / 110	szt	452210414	6,64	248,73 zł	160 / 110	szt	452230414	4,58	187,53 zł				
160 / 125	szt	452210514	6,73	250,58 zł	160 / 125	szt	452230514	4,64	188,74 zł				
160 / 140	szt	452210614	6,84	252,76 zł	160 / 140	szt	452230614	4,71	190,15 zł				
Redukcja SDR 11		90 / 63	szt	452310109	0,37	18,85 zł	Redukcja SDR 17		90 / 63	szt	452330109	0,25	16,21 zł
		90 / 75	szt	452310209	0,41	19,65 zł			90 / 75	szt	452330209	0,28	16,79 zł
		110 / 63	szt	452310111	0,84	40,94 zł			110 / 63	szt	452330111	0,58	35,27 zł
		110 / 75	szt	452310211	0,58	24,22 zł			110 / 75	szt	452330211	0,41	20,61 zł
		110 / 90	szt	452310311	0,65	25,59 zł			110 / 90	szt	452330311	0,45	21,43 zł
		125 / 63	szt	452310112	1,02	45,76 zł			125 / 63	szt	452330112	0,69	38,74 zł
		125 / 75	szt	452310212	1,06	46,51 zł			125 / 75	szt	452330212	0,72	39,29 zł
		125 / 90	szt	452310312	0,84	30,56 zł			125 / 90	szt	452330312	0,56	24,82 zł
		125 / 110	szt	452310412	0,93	32,34 zł			125 / 110	szt	452330412	0,62	25,96 zł
		140 / 63	szt	452310113	1,45	56,01 zł			140 / 63	szt	452330113	0,95	44,40 zł
		140 / 75	szt	452310213	1,50	57,66 zł			140 / 75	szt	452330213	1,03	47,89 zł
		140 / 90	szt	452310313	1,57	59,00 zł			140 / 90	szt	452330313	1,08	48,84 zł
		140 / 110	szt	452310413	1,19	38,02 zł			140 / 110	szt	452330413	0,81	30,62 zł
		160 / 63	szt	452310114	1,82	63,89 zł			160 / 63	szt	452330114	1,23	51,11 zł
160 / 75	szt	452310214	1,93	67,94 zł	160 / 75	szt	452330214	1,31	54,93 zł				
160 / 90	szt	452310314	2,00	69,34 zł	160 / 90	szt	452330314	1,36	55,92 zł				
160 / 110	szt	452310414	1,61	48,75 zł	160 / 110	szt	452330414	1,09	38,02 zł				
160 / 125	szt	452310514	1,69	50,29 zł	160 / 125	szt	452330514	1,15	39,20 zł				
160 / 140	szt	452310614	1,77	51,85 zł	160 / 140	szt	452330614	1,21	40,33 zł				

- Istnieje możliwość oferowania kształtek segmentowych z rur o różnej konstrukcji ścianki oraz o różnej ilości segmentów

Dokumenty odniesienia:

PN-EN 12201 – Systemy przewodów rurowych z tworzyw sztucznych do przesyłania wody. Polietylen (PE)

Opinia GiG dotycząca możliwości stosowania kształtek na terenach górniczych

Opinia GiG dotycząca możliwości stosowania kształtek warstwowych typu TWINGAM na terenach górniczych

Aprobata techniczna ITB AT-15-8221/2014

Aprobata techniczna IBDiM AT/2010-02-2662/3

Atest higieniczny PZH Warszawa

Łuki gięte z polietylenu PE100 i PE100RC do budowy sieci wodociągowych kanalizacyjnych i gazowych

Asortyment	średnica [mm]	grubość ścianki [mm]	jm	cena netto	Asortyment	średnica [mm]	grubość ścianki [mm]	jm	cena netto
Łuk gięty 15° - 45° do gazu	90	8,2	szt	243,00 zł	Łuk gięty 46° - 90° do gazu	90	8,2	szt	250,00 zł
	110	10,0	szt	315,00 zł		110	10,0	szt	324,00 zł
	125	11,4	szt	354,00 zł		125	11,4	szt	372,00 zł
	140	12,7	szt	424,00 zł		140	12,7	szt	451,00 zł
PE100RC / PE100RC pomarańczowo-czarny	160	14,6	szt	471,00 zł	PE100RC / PE100RC pomarańczowo-czarny	160	14,6	szt	512,00 zł
	180	16,4	szt	601,00 zł		180	16,4	szt	662,00 zł
	200	18,2	szt	944,00 zł		200	18,2	szt	1 026,00 zł
	225	20,5	szt	1 264,00 zł		225	20,5	szt	1 367,00 zł
SDR11	250	22,7	szt	1 502,00 zł	SDR11	250	22,7	szt	1 654,00 zł
	280	25,4	szt	1 899,00 zł		280	25,4	szt	2 290,00 zł
	315	28,6	szt	2 552,00 zł		315	28,6	szt	3 103,00 zł



Asortyment	średnica [mm]	grubość ścianki [mm]	jm	cena netto	Asortyment	średnica [mm]	grubość ścianki [mm]	jm	cena netto
Łuk gięty 15° - 45° do gazu	90	5,4	szt	199,00 zł	Łuk gięty 46° - 90° do gazu	90	5,4	szt	204,00 zł
	110	6,6	szt	250,00 zł		110	6,6	szt	256,00 zł
	125	7,4	szt	284,00 zł		125	7,4	szt	296,00 zł
	140	8,3	szt	342,00 zł		140	8,3	szt	362,00 zł
PE100RC / PE100RC pomarańczowo-czarny	160	9,5	szt	360,00 zł	PE100RC / PE100RC pomarańczowo-czarny	160	9,5	szt	386,00 zł
	180	10,7	szt	445,00 zł		180	10,7	szt	486,00 zł
	200	11,9	szt	689,00 zł		200	11,9	szt	739,00 zł
	225	13,4	szt	905,00 zł		225	13,4	szt	980,00 zł
SDR17	250	14,8	szt	1 100,00 zł	SDR17	250	14,8	szt	1 236,00 zł
	280	16,6	szt	1 409,00 zł		280	16,6	szt	1 609,00 zł
	315	18,7	szt	1 909,00 zł		315	18,7	szt	2 209,00 zł



Asortyment	średnica [mm]	grubość ścianki [mm]	jm	cena netto	Asortyment	średnica [mm]	grubość ścianki [mm]	jm	cena netto
Łuk gięty 15° - 45° do gazu	90	5,2	szt	199,00 zł	Łuk gięty 46° - 90° do gazu	90	5,2	szt	204,00 zł
	110	6,3	szt	250,00 zł		110	6,3	szt	256,00 zł
	125	7,1	szt	284,00 zł		125	7,1	szt	296,00 zł
	140	8,0	szt	342,00 zł		140	8,0	szt	362,00 zł
PE100RC / PE100RC pomarańczowo-czarny	160	9,1	szt	360,00 zł	PE100RC / PE100RC pomarańczowo-czarny	160	9,1	szt	386,00 zł
	180	10,3	szt	445,00 zł		180	10,3	szt	486,00 zł
	200	11,4	szt	689,00 zł		200	11,4	szt	739,00 zł
	225	12,8	szt	905,00 zł		225	12,8	szt	980,00 zł
SDR17,6	250	14,2	szt	1 100,00 zł	SDR17,6	250	14,2	szt	1 236,00 zł
	280	15,9	szt	1 409,00 zł		280	15,9	szt	1 609,00 zł
	315	17,9	szt	1 909,00 zł		315	17,9	szt	2 209,00 zł



Łuki gięte z polietylenu PE100 i PE100RC do budowy sieci wodociągowych kanalizacyjnych i gazowych

Asortyment	średnica [mm]	grubość ścianki [mm]	jm	cena netto	Asortyment	średnica [mm]	grubość ścianki [mm]	jm	cena netto
Łuk gięty 15°-45°	90	8,2	szt	243,00 zł	Łuk gięty 46°-90°	90	8,2	szt	250,00 zł
	110	10,0	szt	315,00 zł		110	10,0	szt	324,00 zł
	125	11,4	szt	354,00 zł		125	11,4	szt	372,00 zł
	140	12,7	szt	424,00 zł		140	12,7	szt	451,00 zł
PE100 do wody	160	14,6	szt	471,00 zł	PE100 do wody	160	14,6	szt	512,00 zł
	180	16,4	szt	601,00 zł		180	16,4	szt	662,00 zł
	200	18,2	szt	944,00 zł		200	18,2	szt	1 026,00 zł
	225	20,5	szt	1 264,00 zł		225	20,5	szt	1 367,00 zł
SDR11	250	22,7	szt	1 502,00 zł	SDR11	250	22,7	szt	1 654,00 zł
	280	25,4	szt	1 899,00 zł		280	25,4	szt	2 290,00 zł
	315	28,6	szt	2 552,00 zł		315	28,6	szt	3 103,00 zł





Asortyment	średnica [mm]	grubość ścianki [mm]	jm	cena netto	Asortyment	średnica [mm]	grubość ścianki [mm]	jm	cena netto
Łuk gięty 15° - 45°	90	5,4	szt	199,00 zł	Łuk gięty 46° - 90°	90	5,4	szt	204,00 zł
	110	6,6	szt	250,00 zł		110	6,6	szt	256,00 zł
	125	7,4	szt	284,00 zł		125	7,4	szt	296,00 zł
	140	8,3	szt	342,00 zł		140	8,3	szt	362,00 zł
PE100 do wody	160	9,5	szt	360,00 zł	PE100 do wody	160	9,5	szt	386,00 zł
	180	10,7	szt	445,00 zł		180	10,7	szt	486,00 zł
	200	11,9	szt	689,00 zł		200	11,9	szt	739,00 zł
	225	13,4	szt	905,00 zł		225	13,4	szt	980,00 zł
SDR17	250	14,8	szt	1 100,00 zł	SDR17	250	14,8	szt	1 236,00 zł
	280	16,6	szt	1 409,00 zł		280	16,6	szt	1 609,00 zł
	315	18,7	szt	1 909,00 zł		315	18,7	szt	2 209,00 zł



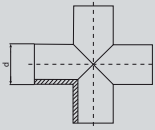

Deklarowany przez producenta promień gięcia $r = 3,5 D$
Tolerancja kąta zgięcia dla łuków produkowanych z rur PE zgodnie z normą
PN-EN 12201-3 + A1; 2013 oraz PN-EN 1555-3 + A1: 2013-05

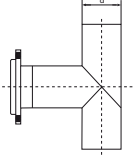
Kształtki z PE100 i PE100RC

Asortyment		Zakres średnic	Klasa ciśnienia	cena netto	
CZWÓRNIK RÓWNOPRZELOTOWY ciśnieniowy SDR 11 i SDR 17 (woda, kanalizacja)			90 – 315 mm	PN 10 – PN 16	Cena na zapytanie
TRÓJNIK KOŁNIERZOWY 90° z PE ciśnieniowy SDR 11 i SDR 17 (woda, kanalizacja)			90 – 315 mm	PN 10 – PN 16	Cena na zapytanie

Towar wykonywany na zamówienie.

Rury ciśnieniowe z PVC-U kielichowe 6 mb z uszczelką

Asortyment		średnica x gr. ścianki	jm	nr wyrobu	kg/mb	cena netto	ilość w opakowaniu			
							mb	szt		
PN 6 SDR 41 * SDR 33		90 x 2,8 *	mb	511001909	1,18	11,20 zł	486	81		
		110 x 2,7	mb	511001911	1,41	13,40 zł	288	48		
		125 x 3,1	mb	511001912	1,85	17,58 zł	258	43		
		140 x 3,5	mb	511001913	2,31	21,94 zł	138	23		
		160 x 4,0	mb	511001914	3,00	28,50 zł	120	20		
		200 x 4,9	mb	511001916	4,58	40,76 zł	72	12		
		225 x 5,5	mb	511001917	5,66	50,38 zł	60	10		
		250 x 6,2	mb	511001918	7,28	64,80 zł	48	8		
		280 x 6,9	mb	511001919	8,77	78,06 zł	48	8		
		315 x 7,7	mb	511001920	11,36	101,12 zł	36/48	6 lub 8		
		400 x 9,8	mb	511001921	18,36	163,44 zł	18	3		
		450 x 11,0	mb	511001922	23,20	206,44 zł	12	2		
		500 x 12,3	mb	511001923	28,93	257,48 zł	12	2		
		630 x 15,4	mb	511001924	45,79	732,66 zł	12	2		
		PN 10 SDR 26 * SDR 21		63 x 3,0 *	mb	511003907	0,85	10,24 zł	696	116
				75 x 3,6*	mb	511003908	1,24	14,86 zł	486	81
90 x 4,3 *	mb			511003909	1,77	16,80 zł	486	81		
110 x 4,2	mb			511003911	2,14	20,34 zł	288	48		
125 x 4,8	mb			511003912	2,76	26,22 zł	258	43		
140 x 5,4	mb			511003913	3,49	33,16 zł	138	23		
160 x 6,2	mb			511003914	4,57	43,38 zł	168	20		
200 x 7,7	mb			511003916	7,06	62,84 zł	72	12		
225 x 8,6	mb			511003917	8,88	79,00 zł	60	10		
250 x 9,6	mb			511003918	11,01	97,98 zł	60	8		
280 x 10,7	mb			511003919	13,75	122,38 zł	48	8		
315 x 12,1	mb			511003920	17,54	156,10 zł	36/48	6 lub 8		
400 x 15,3	mb			511003921	28,18	250,82 zł	18	3		
450 x 17,2	mb			511003922	35,71	317,82 zł	12	2		
500 x 19,1	mb			511003923	44,03	391,90 zł	12	2		
630 x 24,1	mb			511003924	70,46	1 127,34 zł	12	2		
PN 16 SDR 17		90 x 6,7	mb	511004909	2,64	25,28 zł	486	81		
		110 x 6,6	mb	511004911	3,24	30,78 zł	288	48		
		125 x 7,4	mb	511004912	4,13	39,24 zł	258	43		
		140 x 8,3	mb	511004913	5,19	49,30 zł	138	23		
		160 x 9,5	mb	511004914	6,78	64,64 zł	120	20		
		200 x 11,9	mb	511004916	10,60	94,34 zł	72	12		
		225 x 13,4	mb	511004917	13,45	120,34 zł	60	10		
z wydłużonym kielichem WK PN 6		90 x 2,8	mb	511011909	1,20	11,40 zł	486	81		
		110 x 2,7	mb	511011911	1,43	13,62 zł	288	48		
		125 x 3,1	mb	511011912	1,88	17,86 zł	258	43		
		140 x 3,5	mb	511011913	2,35	22,32 zł	138	23		
		160 x 4,0	mb	511011914	3,05	29,02 zł	120	20		
		225 x 5,5	mb	511011917	5,91	52,62 zł	60	10		
		280 x 6,9	mb	511011919	9,19	81,80 zł	48	8		
		315 x 7,7	mb	511011920	11,56	102,86 zł	36/48	6 lub 8		
		400 x 9,8	mb	511011921	18,68	166,26 zł	18	3		
		450 x 11,0	mb	511011922	23,61	210,10 zł	12	2		
		500 x 12,3	mb	511011923	29,44	262,02 zł	12	2		
		630 x 15,4	mb	511011924	46,60	745,54 zł	12	2		

Rury ciśnieniowe z PVC-U kielichowe 6 mb z uszczelką

Asortyment	średnica x gr. ścianki	jm	nr wyrobu	kg/mb	cena netto	ilość w opakowaniu	
						mb	szt
z wydłużonym kielichem WK PN 10 * SDR 21	63 x 3,0 *	mb	511013907	0,88	10,54 zł	696	116
	90 x 4,3 *	mb	511013909	1,80	17,10 zł	486	81
	110 x 4,2	mb	511013911	2,18	20,72 zł	288	48
	125 x 4,8	mb	511013912	2,81	26,70 zł	258	43
	140 x 5,4	mb	511013913	3,54	33,64 zł	138	23
	160 x 6,2	mb	511013914	4,65	44,12 zł	120	20
	200 x 7,7	mb	511013916	7,18	63,90 zł	72	12
	225 x 8,6	mb	511013917	9,03	80,36 zł	60	10
	250 x 9,6	mb	511013918	11,21	99,76 zł	48	8
	280 x 10,7	mb	511013919	13,99	125,58 zł	48	8
	315 x 12,1	mb	511013920	17,85	158,86 zł	36/48	6 lub 8
	400 x 15,3	mb	511013921	28,68	255,26 zł	18	3
	450 x 17,2	mb	511013922	38,27	340,60 zł	12	2
	500 x 19,1	mb	511013923	45,63	406,10 zł	12	2
630 x 24,1	mb	511013924	71,69	1 147,04 zł	12	2	
z wydłużonym kielichem WK PN 16	90 x 6,7	mb	511014909	2,69	25,56 zł	486	81
	110 x 6,6	mb	511014911	3,27	31,06 zł	288	48
	125 x 7,4	mb	511014912	4,21	40,00 zł	258	43
	140 x 8,3	mb	511014913	5,28	50,16 zł	138	23
	160 x 9,5	mb	511014914	6,84	64,98 zł	120	20
	200 x 11,9	mb	511014916	10,78	95,94 zł	72	12
	225 x 13,4	mb	511014917	13,69	121,84 zł	60	10

*Uwaga: możliwość oferowania rur na inne klasy ciśnienia roboczego



Dokumenty związane:

PN-EN ISO 1452-2 Systemy przewodowe z niezmiękczonego polichlorku winylu (PVC-U) do przesyłania wody

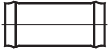
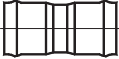
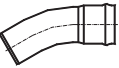

Opinia GiG dotycząca możliwości stosowania rur ciśnieniowych z PVC-U na terenach objętych wpływami eksploatacji górniczej

Atest PZH – Rury i kształtki z niezmiękczonego polichlorku winylu

Kształtki ciśnieniowe z PVC-U kielichowane z uszczelką

Asortyment		średnica	jm	nr wyrobu	kg/mb	cena netto
Nasuwka PVC-U PN 10		63	szt	540303007	0,25	23,16 zł
		90	szt	540303009	0,59	25,72 zł
		110	szt	540303011	0,73	28,88 zł
		125	szt	540303012	0,94	45,59 zł
		140	szt	540303013	1,37	51,75 zł
		160	szt	540303014	1,82	53,74 zł
		200	szt	540303016	3,14	96,00 zł
		225	szt	540303017	4,09	97,72 zł
		250	szt	540303018	5,77	206,40 zł
		280	szt	540303019	7,30	271,41 zł
		315	szt	540303020	10,10	328,29 zł
		400	szt	540303021	17,97	585,96 zł
		450	szt	540303022	24,22	1 069,48 zł
		500	szt	540303023	32,60	1 452,08 zł
		630	szt	540303024	59,28	2 781,00 zł
Złączka PVC-U PN 10		63	szt	540203007	0,26	23,32 zł
		90	szt	540203009	0,63	26,18 zł
		110	szt	540203011	0,75	29,12 zł
		125	szt	540203012	1,03	46,83 zł
		140	szt	540203013	1,52	53,34 zł
		160	szt	540203014	2,31	59,58 zł
		200	szt	540203016	3,51	101,09 zł
		225	szt	540203017	5,14	110,18 zł
		250	szt	540203018	6,42	217,95 zł
		280	szt	540203019	8,08	272,16 zł
315	szt	540203020	11,22	342,36 zł		
450	szt	540203022	25,17	1 092,12 zł		
Łuk jednokielichowy kąt zgięcia 11° PN 10		63	szt	541103107	0,45	41,91 zł
		90	szt	541103109	1,05	48,32 zł
		110	szt	541103111	1,42	59,98 zł
		125	szt	541103112	1,86	118,24 zł
		140	szt	541103113	2,44	136,21 zł
		160	szt	541103114	3,36	118,24 zł
		200	szt	541103116	6,42	314,30 zł
		225	szt	541103117	9,03	364,02 zł
		250	szt	541103118	13,13	612,75 zł
		280	szt	541103119	16,11	666,33 zł
		315	szt	541103120	22,80	797,52 zł
		400	szt	541103121	43,43	1 696,29 zł
		450	szt	541103122	59,25	2 668,60 zł
500	szt	541103123	94,30	3 952,67 zł		
Łuk jednokielichowy kąt zgięcia 22° PN 10		63	szt	541103307	0,49	42,53 zł
		90	szt	541103309	1,18	49,88 zł
		110	szt	541103311	1,63	62,46 zł
		125	szt	541103312	2,23	123,35 zł
		140	szt	541103313	2,91	142,67 zł
		160	szt	541103314	4,40	129,88 zł
		200	szt	541103316	7,83	333,62 zł
		225	szt	541103317	10,73	384,30 zł
		250	szt	541103318	14,25	632,73 zł
		280	szt	541103319	19,82	732,66 zł
		315	szt	541103320	27,56	882,57 zł
		400	szt	541103321	52,63	1 860,69 zł
		450	szt	541103322	72,75	2 975,60 zł
500	szt	541103323	104,78	4 391,95 zł		

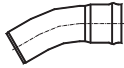
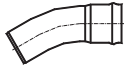
Kształtki ciśnieniowe z PVC-U kielichowane z uszczelką

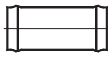
Asortyment		średnica	jm	nr wyrobu	kg/mb	cena netto		
Łuk jednokielichowy kąt zgięcia 30° PN 10		63	szt	541103407	0,53	43,17 zł		
		90	szt	541103409	1,28	51,10 zł		
		110	szt	541103411	1,78	64,26 zł		
		125	szt	541103412	2,46	126,50 zł		
		140	szt	541103413	3,37	148,97 zł		
		160	szt	541103414	5,01	137,16 zł		
		200	szt	541103416	8,77	346,52 zł		
		225	szt	541103417	11,90	398,24 zł		
		250	szt	541103418	15,88	708,99 zł		
		280	szt	541103419	22,11	773,52 zł		
		315	szt	541103420	30,84	941,19 zł		
		400	szt	541103421	59,36	1 981,02 zł		
		450	szt	541103422	81,93	3 209,04 zł		
		500	szt	541103423	130,97	5 489,73 zł		
Łuk jednokielichowy kąt zgięcia 45° PN 10		63	szt	541103507	0,59	44,14 zł		
		90	szt	541103509	1,47	53,32 zł		
		110	szt	541103511	2,05	67,50 zł		
		125	szt	541103512	2,83	131,56 zł		
		140	szt	541103513	3,89	156,12 zł		
		160	szt	541103514	5,70	145,42 zł		
		200	szt	541103516	10,38	392,70 zł		
		225	szt	541103517	14,42	428,28 zł		
		250	szt	541103518	18,93	762,30 zł		
		280	szt	541103519	26,95	866,64 zł		
		315	szt	541103520	37,77	1 065,03 zł		
		400	szt	541103521	71,96	2 206,23 zł		
		450	szt	541103522	101,55	3 676,64 zł		
		500	szt	541103523	157,17	6 444,17 zł		
Łuk jednokielichowy kąt zgięcia 90° PN 10		63	szt	541103907	0,87	52,42 zł		
		90	szt	541103909	2,26	68,00 zł		
		110	szt	541103911	3,27	87,58 zł		
		125	szt	541103912	4,62	188,60 zł		
		140	szt	541103913	6,44	223,10 zł		
		160	szt	541103914	9,33	216,62 zł		
		200	szt	541103916	17,62	492,06 zł		
		225	szt	541103917	24,41	547,30 zł		
		250	szt	541103918	32,62	1 008,12 zł		
		280	szt	541103919	44,68	1 246,35 zł		
		315	szt	541103920	65,55	1 702,83 zł		
		500	szt	541103923	209,56	6 935,32 zł		
		Nasuwka PVC-U PN 16		63	szt	540304007	0,37	30,11 zł
				90	szt	540304009	0,88	33,44 zł
110	szt			540304011	1,10	37,54 zł		
125	szt			540304012	1,39	59,27 zł		
140	szt			540304013	2,24	67,28 zł		
160	szt			540304014	2,87	69,86 zł		
200	szt			540304016	4,70	124,80 zł		
225	szt			540304017	6,13	127,04 zł		
250	szt			540304018	8,61	268,32 zł		
280	szt			540304019	10,98	352,83 zł		
315	szt			540304020	15,08	426,78 zł		
400	szt			540304021	26,96	761,75 zł		
450	szt			540304022	37,76	1 390,32 zł		
500	szt			540304023	49,16	1 887,70 zł		

Kształtki ciśnieniowe z PVC-U kielichowane z uszczelką

Asortyment		średnica	jm	nr wyrobu	kg/mb	cena netto
Łuk jednokielichowy kąt zgięcia 11° PN 16		90	szt	541104109	1,55	62,82 zł
		110	szt	541104111	2,12	77,97 zł
		160	szt	541104114	4,96	153,71 zł
		225	szt	541104117	13,42	473,23 zł
Łuk jednokielichowy kąt zgięcia 22° PN 16		90	szt	541104309	1,76	64,84 zł
		110	szt	541104311	2,42	81,20 zł
		160	szt	541104314	6,42	168,84 zł
		225	szt	541104317	15,96	499,59 zł
Łuk jednokielichowy kąt zgięcia 30° PN 16		90	szt	541104409	1,90	66,43 zł
		110	szt	541104411	2,65	83,54 zł
		160	szt	541104414	7,31	178,31 zł
		225	szt	541104417	17,70	517,71 zł
Łuk jednokielichowy kąt zgięcia 45° PN 16		90	szt	541104509	2,19	69,32 zł
		110	szt	541104511	3,07	87,75 zł
		160	szt	541104514	8,32	189,05 zł
		225	szt	541104517	21,44	556,76 zł
Łuk jednokielichowy kąt zgięcia 90° PN 16		90	szt	541104909	3,36	88,40 zł
		110	szt	541104911	4,86	113,85 zł
		160	szt	541104914	13,65	281,61 zł
		225	szt	541104917	36,29	711,49 zł



Dokumenty związane:

PN-EN ISO 1452-3 Systemy przewodowe z niezmiękczonego polichlorku winylu (PVC-U) do przesyłania wody
Atest PZH – Rury i kształtki z niezmiękczonego polichlorku winylu

Kształtki ciśnieniowe z PVC-U kielichowane WK z uszczelką

Asortyment		średnica	jm	nr wyrobu	kg/mb	cena netto
Nasuwka W/K PN 10		63	szt	540313007	0,45	26,36 zł
		90	szt	540313009	1,00	28,29 zł
		110	szt	540313011	1,22	38,94 zł
		125	szt	540313012	1,15	48,46 zł
		140	szt	540313013	2,31	71,02 zł
		160	szt	540313014	2,98	68,64 zł
		200	szt	540313016	4,80	118,77 zł
		225	szt	540313017	5,14	116,60 zł
		250	szt	540313018	6,43	218,19 zł
		280	szt	540313019	10,50	315,42 zł
		315	szt	540313020	14,08	312,66 zł
Złączka dwukielichowa W/K PN 10		63	szt	540213007	0,47	26,66 zł
		90	szt	540213009	1,03	30,94 zł
		110	szt	540213011	1,32	35,94 zł
		125	szt	540213012	1,23	49,57 zł
		140	szt	540213013	2,16	68,98 zł
		160	szt	540213014	3,35	73,08 zł
		200	szt	540213016	4,27	111,48 zł
		225	szt	540213017	7,23	135,10 zł
		250	szt	540213018	7,01	228,54 zł
		280	szt	540213019	11,27	342,42 zł
		315	szt	540213020	15,23	414,06 zł
450	szt	540213022	33,50	1 115,16 zł		

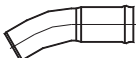
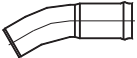
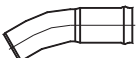
Kształtki ciśnieniowe z PVC-U kielichowane WK z uszczelką

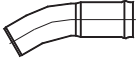
Asortyment		średnica	jm	nr wyrobu	kg/mb	cena netto
Łuk jednokielichowy WK kąt zgięcia 11° PN 10		63	szt	541113107	0,56	43,63 zł
		90	szt	541113109	1,28	51,10 zł
		110	szt	541113111	1,71	63,44 zł
		125	szt	541113112	2,27	133,54 zł
		140	szt	541113113	2,96	146,56 zł
		160	szt	541113114	3,97	126,08 zł
		200	szt	541113116	7,49	328,99 zł
		225	szt	541113117	10,24	378,44 zł
		250	szt	541113118	14,86	643,68 zł
		280	szt	541113119	18,40	707,28 zł
		315	szt	541113120	24,92	832,59 zł
450	szt	541113122	63,92	2 692,12 zł		
Łuk jednokielichowy WK kąt zgięcia 22° PN 10		63	szt	541113307	0,61	44,44 zł
		90	szt	541113309	1,42	52,74 zł
		110	szt	541113311	1,92	65,94 zł
		125	szt	541113312	2,64	138,97 zł
		140	szt	541113313	3,43	153,02 zł
		160	szt	541113314	5,01	137,70 zł
		200	szt	541113316	8,93	348,73 zł
		225	szt	541113317	11,95	398,84 zł
		250	szt	541113318	16,01	664,20 zł
		280	szt	541113319	21,70	766,23 zł
		315	szt	541113320	29,65	916,89 zł
450	szt	541113322	77,42	3 013,84 zł		
Łuk jednokielichowy WK kąt zgięcia 30° PN 10		63	szt	541113407	0,64	44,90 zł
		90	szt	541113409	1,51	53,82 zł
		110	szt	541113411	2,06	67,60 zł
		125	szt	541113412	2,88	142,55 zł
		140	szt	541113413	3,90	159,46 zł
		160	szt	541113414	5,63	145,12 zł
		200	szt	541113416	9,89	361,89 zł
		225	szt	541113417	13,12	412,76 zł
		250	szt	541113418	17,66	693,69 zł
		280	szt	541113419	24,00	807,36 zł
		315	szt	541113420	32,89	974,82 zł
450	szt	541113422	86,60	3 232,60 zł		
Łuk jednokielichowy WK kąt zgięcia 45° PN 10		63	szt	541113507	0,71	46,05 zł
		90	szt	541113509	1,71	56,22 zł
		110	szt	541113511	2,35	71,06 zł
		125	szt	541113512	3,26	148,19 zł
		140	szt	541113513	4,43	165,76 zł
		160	szt	541113514	6,29	153,00 zł
		200	szt	541113516	11,53	384,45 zł
		225	szt	541113517	15,64	442,78 zł
		250	szt	541113518	20,78	749,46 zł
		280	szt	541113519	28,80	875,67 zł
		315	szt	541113520	39,75	1 087,32 zł
450	szt	541113522	106,22	3 700,16 zł		
Łuk jednokielichowy WK kąt zgięcia 90° PN 10		63	szt	541113907	0,98	54,19 zł
		90	szt	541113909	2,50	70,84 zł
		110	szt	541113911	3,55	90,96 zł
		125	szt	541113912	5,08	206,43 zł
		140	szt	541113913	7,03	234,37 zł
		160	szt	541113914	9,97	224,78 zł
		200	szt	541113916	18,91	293,23 zł
		225	szt	541113917	25,64	561,96 zł
		250	szt	541113918	34,72	1 045,71 zł
		280	szt	541113919	46,60	1 280,64 zł
		315	szt	541113920	67,27	1 730,55 zł

Dokumenty związane:

PN-EN ISO 1452-3 Systemy przewodowe z niezmiękczonego polichlorku winylu (PVC-U) do przesyłania wody
Opinia GiG dotycząca możliwości stosowania rur ciśnieniowych z PVC-U na terenach objętych wpływami eksploatacji górniczej
Atest PZH – Rury i kształtki z niezmiękczonego polichlorku winylu

Rury ciśnieniowe z PVC-U do instalacji basenowych i technicznych

Asortyment	średnica x gr. ścianki	jm	nr wyrobu	kg/mb	cena netto	ilość w opakowaniu	
						mb	szt
PN 10 L - 4 mb bezkielichowe	25 x 1,5	mb	510023703	0,17	2,04 zł	80	20
	32 x 1,6	mb	510023704	0,24	2,88 zł	80	20
	40 x 1,9	mb	510023705	0,35	4,20 zł	80	20
	50 x 2,4	mb	510023706	0,55	6,60 zł	80	20
	63 x 3,0	mb	511023707	0,85	10,20 zł	60	10
	75 x 3,6	mb	511023708	1,21	14,52 zł	16	4
	90 x 4,3	mb	511023709	1,74	20,88 zł	12	3
	110 x 4,2	mb	511023711	2,10	25,20 zł	8	2
	125 x 4,8	mb	511023712	2,70	32,40 zł	8	2
	140 x 5,4	mb	511023713	3,41	40,92 zł	4	1
	160 x 6,2	mb	511023714	4,47	53,64 zł	4	1
	200 x 7,7	mb	511023716	6,89	82,68 zł	4	1
	225 x 8,6	mb	511023717	8,65	103,80 zł	4	1
	250 x 9,6	mb	511023718	10,71	128,52 zł	4	1
	280 x 10,8	mb	511023719	13,35	160,20 zł	4	1
	315 x 12,1	mb	511023720	17,00	204,00 zł	4	1
	PN 16 L - 4 mb bezkielichowe	25 x 1,9	mb	511024703	0,21	2,52 zł	80
32 x 2,4		mb	511024704	0,34	4,08 zł	80	20
40 x 3,0		mb	511024705	0,52	6,24 zł	80	20
50 x 3,7		mb	511024706	0,81	9,72 zł	80	20
63 x 4,7		mb	511024707	1,28	15,36 zł	60	10
75 x 5,6		mb	511024708	1,81	21,72 zł	16	4
90 x 6,7		mb	511024709	2,59	31,08 zł	12	3
110 x 6,6		mb	511024911	3,18	38,16 zł	8	2
125 x 7,4		mb	511024712	4,05	48,60 zł	8	2
140 x 8,3		mb	511024713	5,08	60,96 zł	4	1
160 x 9,5		mb	511024714	6,63	79,56 zł	4	1
200 x 11,9		mb	511024716	10,34	124,08 zł	4	1
225 x 13,4		mb	511024717	13,11	157,32 zł	4	1
250 x 14,8		mb	511024718	16,06	192,72 zł	4	1
280 x 16,6		mb	511024719	20,17	242,04 zł	4	1
315 x 18,7		mb	511024720	25,53	306,36 zł	4	1
PN 10 L - 4 mb z mufą		25 x 1,5	mb	511033703	0,17	2,08 zł	80
	32 x 1,6	mb	511033704	0,24	2,94 zł	80	20
	40 x 1,9	mb	511033705	0,35	4,28 zł	80	20
	50 x 2,4	mb	511033706	0,56	6,73 zł	80	20
	63 x 3,0	mb	511033707	0,86	10,40 zł	60	10
	75 x 3,6	mb	511033708	1,21	14,81 zł	16	4
	90 x 4,3	mb	511033709	1,76	21,30 zł	12	3
	110 x 4,2	mb	511033711	2,13	25,70 zł	8	2
	125 x 4,8	mb	511033712	2,75	33,05 zł	8	2
	140 x 5,4	mb	511033713	3,47	41,74 zł	4	1
	160 x 6,2	mb	511033714	4,56	54,71 zł	4	1
	200 x 7,7	mb	511033716	7,07	84,33 zł	4	1
	225 x 8,6	mb	511033717	8,91	105,88 zł	4	1
	250 x 9,6	mb	511033718	11,06	131,09 zł	4	1
	280 x 10,8	mb	511033719	13,84	163,40 zł	4	1
	315 x 12,1	mb	511033720	17,70	208,08 zł	4	1

Rury ciśnieniowe z PVC-U do instalacji basenowych i technicznych

Asortyment	średnica x gr. ścianki	jm	nr wyrobu	kg/mb	cena netto	ilość w opakowaniu	
						mb	szt
PN 16 L - 4 mb z mufą 	25 x 1,9	mb	511034703	0,21	2,57 zł	80	20
	32 x 2,4	mb	511034704	0,34	4,16 zł	80	20
	40 x 3,0	mb	511034705	0,53	6,36 zł	80	20
	50 x 3,7	mb	511034706	0,81	9,91 zł	80	20
	63 x 4,7	mb	511034707	1,30	15,67 zł	60	10
	75 x 5,6	mb	511034708	1,84	22,15 zł	16	4
	90 x 6,7	mb	511034709	2,63	31,70 zł	12	3
	110 x 6,6	mb	511034711	3,23	38,92 zł	8	2
	125 x 7,4	mb	511034712	4,12	49,57 zł	8	2
	140 x 8,3	mb	511034713	5,18	62,18 zł	4	1
	160 x 9,5	mb	511034714	6,77	81,15 zł	4	1
	200 x 11,9	mb	511034716	10,61	126,56 zł	4	1
	225 x 13,4	mb	511034717	13,50	160,47 zł	4	1
	250 x 14,8	mb	511034718	16,58	196,57 zł	4	1
	280 x 16,6	mb	511034719	20,90	246,88 zł	4	1
315 x 18,7	mb	511034720	26,58	312,49 zł	4	1	

Dokumenty związane:

PN-EN ISO 1452-2 Systemy przewodowe z niezmiękczonego polichlorku winylu (PVC-U) do przesyłania wody
 Atest PZH – Rury i kształtki z niezmiękczonego polichlorku winylu

Rury ciśnieniowe pełne z PVC-U GEO-HYDRO do studni wierconych wg PN-G-02323

Asortyment	średnica x gr. ścianki	jm	nr wyrobu	kg/mb	cena netto	ilość w opakowaniu	
						mb	szt
PN 10 bezielichowa (B/K) niebieska	125 × 4,8 (1mb)	mb	514023412	2,70	32,40 zł	43	43
	125 × 4,8 (2mb)	mb	514023512	2,70	32,40 zł	86	43
	125 × 4,8 (3mb)	mb	514023612	2,70	32,40 zł	129	43
	125 × 4,8 (4mb)	mb	514023712	2,70	32,40 zł	172	43
	125 × 4,8 (6mb)	mb	514023912	2,70	32,40 zł	258	43
	140 × 5,4 (1mb)	mb	514023413	3,41	40,92 zł	23	23
	140 × 5,4 (2mb)	mb	514023513	3,41	40,92 zł	46	23
	140 × 5,4 (3mb)	mb	514023613	3,41	40,92 zł	69	23
	140 × 5,4 (4mb)	mb	514023713	3,41	40,92 zł	92	23
	140 × 5,4 (6mb)	mb	514023913	3,41	40,92 zł	138	23
	160 × 6,2 (1mb)	mb	514023414	4,47	53,64 zł	20	20
	160 × 6,2 (2mb)	mb	514023514	4,47	53,64 zł	40	20
	160 × 6,2 (3mb)	mb	514023614	4,47	53,64 zł	60	20
	160 × 6,2 (4mb)	mb	514023714	4,47	53,64 zł	80	20
	160 × 6,2 (6mb)	mb	514023914	4,47	53,64 zł	120	20
	200 × 7,7 (1mb)	mb	514023416	6,89	82,68 zł	12	12
	200 × 7,7 (2mb)	mb	514023516	6,89	82,68 zł	24	12
	200 × 7,7 (3mb)	mb	514023616	6,89	82,68 zł	36	12
	200 × 7,7 (4mb)	mb	514023716	6,89	82,68 zł	48	12
	200 × 7,7 (6mb)	mb	514023916	6,89	82,68 zł	72	12
	225 × 8,6 (1mb)	mb	514023417	8,65	103,80 zł	10	10
	225 × 8,6 (2mb)	mb	514023517	8,65	103,80 zł	20	10
	225 × 8,6 (3mb)	mb	514023617	8,65	103,80 zł	30	10
	225 × 8,6 (4mb)	mb	514023717	8,65	103,80 zł	40	10
	225 × 8,6 (6mb)	mb	514023917	8,65	103,80 zł	60	10
	280 × 10,7 (1mb)	mb	514023419	13,35	160,20 zł	8	8
	280 × 10,7 (2mb)	mb	514023519	13,35	160,20 zł	16	8
	280 × 10,7 (3mb)	mb	514023619	13,35	160,20 zł	24	8
	280 × 10,7 (4mb)	mb	514023719	13,35	160,20 zł	32	8
	280 × 10,7 (6mb)	mb	514023919	13,35	160,20 zł	48	8
	315 × 12,1 (1mb)	mb	514023420	17,00	204,00 zł	6 lub 8	6 lub 8
	315 × 12,1 (2mb)	mb	514023520	17,00	204,00 zł	12 lub 16	6 lub 8
	315 × 12,1 (3mb)	mb	514023620	17,00	204,00 zł	18 lub 24	6 lub 8
	315 × 12,1 (4mb)	mb	514023720	17,00	204,00 zł	24 lub 32	6 lub 8
	315 × 12,1 (6mb)	mb	514023920	17,00	204,00 zł	36 lub 48	6 lub 8
	400 × 15,3 (1mb)	mb	514023421	27,22	326,64 zł	3	3
400 × 15,3 (2mb)	mb	514023521	27,22	326,64 zł	6	3	
400 × 15,3 (3mb)	mb	514023621	27,22	326,64 zł	9	3	
400 × 15,3 (4mb)	mb	514023721	27,22	326,64 zł	12	3	
400 × 15,3 (6mb)	mb	514023921	27,22	326,64 zł	18	3	
450 × 17,2 (1mb)	mb	514023422	34,41	412,92 zł	2	2	
450 × 17,2 (2mb)	mb	514023522	34,41	412,92 zł	4	2	
450 × 17,2 (3mb)	mb	514023622	34,41	412,92 zł	6	2	
450 × 17,2 (4mb)	mb	514023722	34,41	412,92 zł	8	2	
450 × 17,2 (6mb)	mb	514023922	34,41	412,92 zł	12	2	

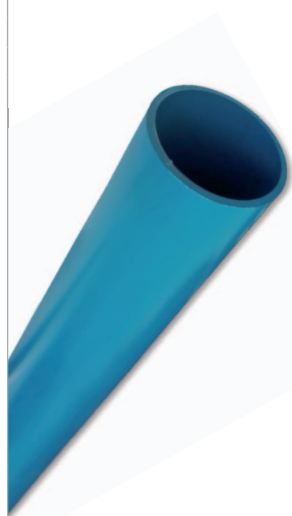

Rury ciśnieniowe pełne z PVC-U GEO-HYDRO do studni wierconych wg PN-G-02323

Asortyment	średnica x gr. ścianki	jm	nr wyrobu	kg/mb	cena netto	ilość w opakowaniu	
						mb	szt
PN 12,5 bezielichowa (B/K) niebieska	90 x 5,4 (1mb)	mb	514026409	2,14	25,68 zł	81	81
	90 x 5,4 (2mb)	mb	514026509	2,14	25,68 zł	162	81
	90 x 5,4 (3mb)	mb	514026609	2,14	25,68 zł	243	81
	90 x 5,4 (4mb)	mb	514026709	2,14	25,68 zł	324	81
	90 x 5,4 (6mb)	mb	514026909	2,14	25,68 zł	486	81
	110 x 5,3 (1mb)	mb	514026411	2,60	31,20 zł	48	48
	110 x 5,3 (2mb)	mb	514026511	2,60	31,20 zł	96	48
	110 x 5,3 (3mb)	mb	514026611	2,60	31,20 zł	144	48
	110 x 5,3 (4mb)	mb	514026711	2,60	31,20 zł	192	48
	110 x 5,3 (6mb)	mb	514026911	2,60	31,20 zł	288	48
	125 x 6,0 (1mb)	mb	514026412	3,32	39,84 zł	43	43
	125 x 6,0 (2mb)	mb	514026512	3,32	39,84 zł	86	43
	125 x 6,0 (3mb)	mb	514026612	3,32	39,84 zł	129	43
	125 x 6,0 (4mb)	mb	514026712	3,32	39,84 zł	172	43
	125 x 6,0 (6mb)	mb	514026912	3,32	39,84 zł	258	43
	140 x 6,7 (1mb)	mb	514026413	4,16	49,92 zł	23	23
	140 x 6,7 (2mb)	mb	514026513	4,16	49,92 zł	46	23
	140 x 6,7 (3mb)	mb	514026613	4,16	49,92 zł	69	23
	140 x 6,7 (4mb)	mb	514026713	4,16	49,92 zł	92	23
	140 x 6,7 (6mb)	mb	514026913	4,16	49,92 zł	138	23
	160 x 7,7 (1mb)	mb	514026414	5,45	65,40 zł	20	20
	160 x 7,7 (2mb)	mb	514026514	5,45	65,40 zł	40	20
	160 x 7,7 (3mb)	mb	514026614	5,45	65,40 zł	60	20
	160 x 7,7 (4mb)	mb	514026714	5,45	65,40 zł	80	20
	160 x 7,7 (6mb)	mb	514026914	5,45	65,40 zł	120	20
	200 x 9,6 (1mb)	mb	514026416	8,48	101,76 zł	12	12
	200 x 9,6 (2mb)	mb	514026516	8,48	101,76 zł	24	12
	200 x 9,6 (3mb)	mb	514026616	8,48	101,76 zł	36	12
	200 x 9,6 (4mb)	mb	514026716	8,48	101,76 zł	48	12
	200 x 9,6 (6mb)	mb	514026916	8,48	101,76 zł	72	12
	225 x 10,8 (1mb)	mb	514026417	10,71	128,52 zł	10	10
	225 x 10,8 (2mb)	mb	514026517	10,71	128,52 zł	20	10
	225 x 10,8 (3mb)	mb	514026617	10,71	128,52 zł	30	10
	225 x 10,8 (4mb)	mb	514026717	10,71	128,52 zł	40	10
	225 x 10,8 (6mb)	mb	514026917	10,71	128,52 zł	60	10
	280 x 13,4 (1mb)	mb	514026419	16,53	198,36 zł	8	8
	280 x 13,4 (2mb)	mb	514026519	16,53	198,36 zł	16	8
	280 x 13,4 (3mb)	mb	514026619	16,53	198,36 zł	24	8
	280 x 13,4 (4mb)	mb	514026719	16,53	198,36 zł	32	8
	280 x 13,4 (6mb)	mb	514026919	16,53	198,36 zł	48	8
	315 x 15,0 (1mb)	mb	514026420	20,76	249,12 zł	6 lub 8	6 lub 8
	315 x 15,0 (2mb)	mb	514026520	20,76	249,12 zł	12 lub 16	6 lub 8
	315 x 15,0 (3mb)	mb	514026620	20,76	249,12 zł	18 lub 24	6 lub 8
	315 x 15,0 (4mb)	mb	514026720	20,76	249,12 zł	24 lub 32	6 lub 8
	315 x 15,0 (6mb)	mb	514026920	20,76	249,12 zł	36 lub 48	6 lub 8
400 x 19,1 (1mb)	mb	514026421	33,59	403,08 zł	3	3	
400 x 19,1 (2mb)	mb	514026521	33,59	403,08 zł	6	3	
400 x 19,1 (3mb)	mb	514026621	33,59	403,08 zł	9	3	
400 x 19,1 (4mb)	mb	514026721	33,59	403,08 zł	12	3	
400 x 19,1 (6mb)	mb	514026921	33,59	403,08 zł	18	3	
450 x 21,5 (1mb)	mb	514026422	42,47	509,64 zł	2	2	
450 x 21,5 (2mb)	mb	514026522	42,47	509,64 zł	4	2	
450 x 21,5 (3mb)	mb	514026622	42,47	509,64 zł	6	2	
450 x 21,5 (4mb)	mb	514026722	42,47	509,64 zł	8	2	
450 x 21,5 (6mb)	mb	514026922	42,47	509,64 zł	12	2	

Rury ciśnieniowe pełne z PVC-U GEO-HYDRO do studni wierconych wg PN-G-02323

Asortyment	średnica x gr. ścianki	jm	nr wyrobu	kg/mb	cena netto	ilość w opakowaniu	
						mb	szt
PN 16 bezielichowa (B/K) niebieska	110 × 6,6 (1mb)	mb	514024411	3,18	38,16 zł	48	48
	110 × 6,6 (2mb)	mb	514024511	3,18	38,16 zł	96	48
	110 × 6,6 (3mb)	mb	514024611	3,18	38,16 zł	144	48
	110 × 6,6 (4mb)	mb	514024711	3,18	38,16 zł	192	48
	110 × 6,6 (6mb)	mb	514024911	3,18	38,16 zł	288	48
	125 × 7,4 (1mb)	mb	514024412	4,05	48,60 zł	43	43
	125 × 7,4 (2mb)	mb	514024512	4,05	48,60 zł	86	43
	125 × 7,4 (3mb)	mb	514024612	4,05	48,60 zł	129	43
	125 × 7,4 (4mb)	mb	514024712	4,05	48,60 zł	172	43
	125 × 7,4 (6mb)	mb	514024912	4,05	48,60 zł	258	43
	140 × 8,3 (1mb)	mb	514024413	5,08	60,96 zł	23	23
	140 × 8,3 (2mb)	mb	514024513	5,08	60,96 zł	46	23
	140 × 8,3 (3mb)	mb	514024613	5,08	60,96 zł	69	23
	140 × 8,3 (4mb)	mb	514024713	5,08	60,96 zł	92	23
	140 × 8,3 (6mb)	mb	514024913	5,08	60,96 zł	138	23
	160 × 9,5 (1mb)	mb	514024414	6,63	79,56 zł	20	20
	160 × 9,5 (2mb)	mb	514024514	6,63	79,56 zł	40	20
	160 × 9,5 (3mb)	mb	514024614	6,63	79,56 zł	60	20
	160 × 9,5 (4mb)	mb	514024714	6,63	79,56 zł	80	20
	160 × 9,5 (6mb)	mb	514024914	6,63	79,56 zł	120	20
	200 × 11,9 (1mb)	mb	514024416	10,34	124,08 zł	12	12
	200 × 11,9 (2mb)	mb	514024516	10,34	124,08 zł	24	12
	200 × 11,9 (3mb)	mb	514024616	10,34	124,08 zł	36	12
	200 × 11,9 (4mb)	mb	514024716	10,34	124,08 zł	48	12
	200 × 11,9 (6mb)	mb	514024916	10,34	124,08 zł	72	12
	225 × 13,4 (1mb)	mb	514024417	13,11	157,32 zł	10	10
	225 × 13,4 (2mb)	mb	514024517	13,11	157,32 zł	20	10
	225 × 13,4 (3mb)	mb	514024617	13,11	157,32 zł	30	10
	225 × 13,4 (4mb)	mb	514024717	13,11	157,32 zł	40	10
	225 × 13,4 (6mb)	mb	514024917	13,11	157,32 zł	60	10
	280 × 16,6 (1mb)	mb	514024419	20,17	242,04 zł	8	8
	280 × 16,6 (2mb)	mb	514024519	20,17	242,04 zł	16	8
	280 × 16,6 (3mb)	mb	514024619	20,17	242,04 zł	24	8
	280 × 16,6 (4mb)	mb	514024719	20,17	242,04 zł	32	8
	280 × 16,6 (6mb)	mb	514024919	20,17	242,04 zł	48	8
	315 × 18,7 (1mb)	mb	514024420	25,53	306,36 zł	6 lub 8	6 lub 8
	315 × 18,7 (2mb)	mb	514024520	25,53	306,36 zł	12 lub 16	6 lub 8
	315 × 18,7 (3mb)	mb	514024620	25,53	306,36 zł	18 lub 24	6 lub 8
	315 × 18,7 (4mb)	mb	514024720	25,53	306,36 zł	24 lub 32	6 lub 8
	315 × 18,7 (6mb)	mb	514024920	25,53	306,36 zł	36 lub 48	6 lub 8
400 × 23,7 (1mb)	mb	514024421	41,05	492,60 zł	3	3	
400 × 23,7 (2mb)	mb	514024521	41,05	492,60 zł	6	3	
400 × 23,7 (3mb)	mb	514024621	41,05	492,60 zł	9	3	
400 × 23,7 (4mb)	mb	514024721	41,05	492,60 zł	12	3	
400 × 23,7 (6mb)	mb	514024921	41,05	492,60 zł	18	3	
450 × 26,7 (1mb)	mb	514024422	52,00	624,00 zł	2	2	
450 × 26,7 (2mb)	mb	514024522	52,00	624,00 zł	4	2	
450 × 26,7 (3mb)	mb	514024622	52,00	624,00 zł	6	2	
450 × 26,7 (4mb)	mb	514024722	52,00	624,00 zł	8	2	
450 × 26,7 (6mb)	mb	514024922	52,00	624,00 zł	12	2	

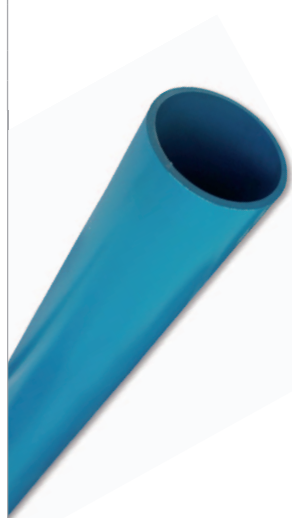

Rury ciśnieniowe pełne z PVC-U GEO-HYDRO do studni wierconych wg PN-G-02323

Asortyment	średnica x gr. ścianki	jm	nr wyrobu	kg/mb	cena netto	ilość w opakowaniu	
						mb	szt
PN 10 MUFA niebieska	125 x 4,8 (1mb)	mb	514033412	2,97	35,64 zł	43	43
	125 x 4,8 (2mb)	mb	514033512	2,84	34,08 zł	86	43
	125 x 4,8 (3mb)	mb	514033612	2,79	33,48 zł	129	43
	125 x 4,8 (4mb)	mb	514033712	2,77	33,24 zł	172	43
	125 x 4,8 (6mb)	mb	514033912	2,75	33,00 zł	258	43
	140 x 5,4 (1mb)	mb	514033413	3,75	45,00 zł	23	23
	140 x 5,4 (2mb)	mb	514033513	3,58	42,96 zł	46	23
	140 x 5,4 (3mb)	mb	514033613	3,52	42,24 zł	69	23
	140 x 5,4 (4mb)	mb	514033713	3,49	41,88 zł	92	23
	140 x 5,4 (6mb)	mb	514033913	3,46	41,52 zł	138	23
	160 x 6,2 (1mb)	mb	514033414	4,91	58,92 zł	20	20
	160 x 6,2 (2mb)	mb	514033514	4,69	56,28 zł	40	20
	160 x 6,2 (3mb)	mb	514033614	4,61	55,32 zł	60	20
	160 x 6,2 (4mb)	mb	514033714	4,58	54,96 zł	80	20
	160 x 6,2 (6mb)	mb	514033914	4,54	54,48 zł	120	20
	200 x 7,7 (1mb)	mb	514033416	7,58	90,96 zł	12	12
	200 x 7,7 (2mb)	mb	514033516	7,23	86,76 zł	24	12
	200 x 7,7 (3mb)	mb	514033616	7,12	85,44 zł	36	12
	200 x 7,7 (4mb)	mb	514033716	7,06	84,72 zł	48	12
	200 x 7,7 (6mb)	mb	514033916	7,00	84,00 zł	72	12
	225 x 8,6 (1mb)	mb	514033417	9,51	114,12 zł	10	10
	225 x 8,6 (2mb)	mb	514033517	9,08	108,96 zł	20	10
	225 x 8,6 (3mb)	mb	514033617	8,94	107,28 zł	30	10
	225 x 8,6 (4mb)	mb	514033717	8,86	106,32 zł	40	10
	225 x 8,6 (6mb)	mb	514033917	8,79	105,48 zł	60	10
	280 x 10,7 (1mb)	mb	514033419	14,69	176,28 zł	8	8
	280 x 10,7 (2mb)	mb	514033519	14,02	168,24 zł	16	8
	280 x 10,7 (3mb)	mb	514033619	13,80	165,60 zł	24	8
	280 x 10,7 (4mb)	mb	514033719	13,68	164,16 zł	32	8
	280 x 10,7 (6mb)	mb	514033919	13,57	162,84 zł	48	8
	315 x 12,1 (1mb)	mb	514033420	18,70	224,40 zł	6 lub 8	6 lub 8
	315 x 12,1 (2mb)	mb	514033520	17,85	214,20 zł	12 lub 16	6 lub 8
	315 x 12,1 (3mb)	mb	514033620	17,57	210,84 zł	18 lub 24	6 lub 8
	315 x 12,1 (4mb)	mb	514033720	17,43	209,16 zł	24 lub 32	6 lub 8
	315 x 12,1 (6mb)	mb	514033920	17,28	207,36 zł	36 lub 48	6 lub 8
	400 x 15,3 (1mb)	mb	514033421	29,95	359,40 zł	3	3
400 x 15,3 (2mb)	mb	514033521	28,59	343,08 zł	6	3	
400 x 15,3 (3mb)	mb	514033621	28,13	337,56 zł	9	3	
400 x 15,3 (4mb)	mb	514033721	27,90	334,80 zł	12	3	
400 x 15,3 (6mb)	mb	514033921	27,68	332,16 zł	18	3	
450x 17,2 (1mb)	mb	514033422	37,85	454,20 zł	2	2	
450x 17,2 (2mb)	mb	514033522	36,13	433,56 zł	4	2	
450x 17,2 (3mb)	mb	514033622	35,56	426,72 zł	6	2	
450x 17,2 (4mb)	mb	514033722	35,27	423,24 zł	8	2	
450x 17,2 (6mb)	mb	514033922	34,98	419,76 zł	12	2	

Rury ciśnieniowe pełne z PVC-U GEO-HYDRO do studni wierconych wg PN-G-02323

Asortyment	średnica x gr. ścianki	jm	nr wyrobu	kg/mb	cena netto	ilość w opakowaniu	
						mb	szt
PN 12,5 MUFA niebieska	90 × 5,4 (1mb)	mb	514036409	2,35	28,20 zł	81	81
	90 × 5,4 (2mb)	mb	514036509	2,25	27,00 zł	162	81
	90 × 5,4 (3mb)	mb	514036609	2,21	26,52 zł	243	81
	90 × 5,4 (4mb)	mb	514036709	2,19	26,28 zł	324	81
	90 × 5,4 (6mb)	mb	514036909	2,17	26,04 zł	486	81
	110 × 5,3 (1mb)	mb	514036411	2,86	34,32 zł	48	48
	110 × 5,3 (2mb)	mb	514036511	2,73	32,76 zł	96	48
	110 × 5,3 (3mb)	mb	514036611	2,69	32,28 zł	144	48
	110 × 5,3 (4mb)	mb	514036711	2,67	32,04 zł	192	48
	110 × 5,3 (6mb)	mb	514036911	2,65	31,80 zł	288	48
	125 × 6,0 (1mb)	mb	514036412	3,66	43,92 zł	43	43
	125 × 6,0 (2mb)	mb	514036512	3,49	41,88 zł	86	43
	125 × 6,0 (3mb)	mb	514036612	3,43	41,16 zł	129	43
	125 × 6,0 (4mb)	mb	514036712	3,41	40,92 zł	172	43
	125 × 6,0 (6mb)	mb	514036912	3,38	40,56 zł	258	43
	140 × 6,7 (1mb)	mb	514036413	4,57	54,84 zł	23	23
	140 × 6,7 (2mb)	mb	514036513	4,37	52,44 zł	46	23
	140 × 6,7 (3mb)	mb	514036613	4,30	51,60 zł	69	23
	140 × 6,7 (4mb)	mb	514036713	4,26	51,12 zł	92	23
	140 × 6,7 (6mb)	mb	514036913	4,23	50,76 zł	138	23
	160 × 7,7 (1mb)	mb	514036414	6,00	72,00 zł	20	20
	160 × 7,7 (2mb)	mb	514036514	5,72	68,64 zł	40	20
	160 × 7,7 (3mb)	mb	514036614	5,63	67,56 zł	60	20
	160 × 7,7 (4mb)	mb	514036714	5,59	67,08 zł	80	20
	160 × 7,7 (6mb)	mb	514036914	5,54	66,48 zł	120	20
	200 × 9,6 (1mb)	mb	514036416	9,32	111,84 zł	12	12
	200 × 9,6 (2mb)	mb	514036516	8,90	106,80 zł	24	12
	200 × 9,6 (3mb)	mb	514036616	8,76	105,12 zł	36	12
	200 × 9,6 (4mb)	mb	514036716	8,69	104,28 zł	48	12
	200 × 9,6 (6mb)	mb	514036916	8,62	103,44 zł	72	12
	225 × 10,8 (1mb)	mb	514036417	11,78	141,36 zł	10	10
	225 × 10,8 (2mb)	mb	514036517	11,24	134,88 zł	20	10
	225 × 10,8 (3mb)	mb	514036617	11,06	132,72 zł	30	10
	225 × 10,8 (4mb)	mb	514036717	10,97	131,64 zł	40	10
	225 × 10,8 (6mb)	mb	514036917	10,88	130,56 zł	60	10
	280 × 13,4 (1mb)	mb	514036419	18,18	218,16 zł	8	8
	280 × 13,4 (2mb)	mb	514036519	17,35	208,20 zł	16	8
	280 × 13,4 (3mb)	mb	514036619	17,08	204,96 zł	24	8
	280 × 13,4 (4mb)	mb	514036719	16,94	203,28 zł	32	8
	280 × 13,4 (6mb)	mb	514036919	16,80	201,60 zł	48	8
	315 × 15,0 (1mb)	mb	514036420	22,84	274,08 zł	6 lub 8	6 lub 8
	315 × 15,0 (2mb)	mb	514036520	21,80	261,60 zł	12 lub 16	6 lub 8
	315 × 15,0 (3mb)	mb	514036620	21,45	257,40 zł	18 lub 24	6 lub 8
	315 × 15,0 (4mb)	mb	514036720	21,28	255,36 zł	24 lub 32	6 lub 8
	315 × 15,0 (6mb)	mb	514036920	21,11	253,32 zł	36 lub 48	6 lub 8
400 × 19,1 (1mb)	mb	514036421	36,95	443,40 zł	3	3	
400 × 19,1 (2mb)	mb	514036521	35,27	423,24 zł	6	3	
400 × 19,1 (3mb)	mb	514036621	34,71	416,52 zł	9	3	
400 × 19,1 (4mb)	mb	514036721	34,43	413,16 zł	12	3	
400 × 19,1 (6mb)	mb	514036921	34,15	409,80 zł	18	3	
450 × 21,5 (1mb)	mb	514036422	46,72	560,64 zł	2	2	
450 × 21,5 (2mb)	mb	514036522	44,59	535,08 zł	4	2	
450 × 21,5 (3mb)	mb	514036622	43,89	526,68 zł	6	2	
450 × 21,5 (4mb)	mb	514036722	43,53	522,36 zł	8	2	
450 × 21,5 (6mb)	mb	514036922	43,18	518,16 zł	12	2	

Rury ciśnieniowe pełne z PVC-U GEO-HYDRO do studni wierconych wg PN-G-02323

Asortyment	średnica x gr. ścianki	jm	nr wyrobu	kg/mb	cena netto	ilość w opakowaniu	
						mb	szt
PN 16 MUFA niebieska	110 x 6,6 (1mb)	mb	514034411	3,50	42,00 zł	48	48
	110 x 6,6 (2mb)	mb	514034511	3,34	40,08 zł	96	48
	110 x 6,6 (3mb)	mb	514034611	3,28	39,36 zł	144	48
	110 x 6,6 (4mb)	mb	514034711	3,26	39,12 zł	192	48
	110 x 6,6 (6mb)	mb	514034911	3,23	38,76 zł	288	48
	125 x 7,4 (1mb)	mb	514034412	4,46	53,52 zł	43	43
	125 x 7,4 (2mb)	mb	514034512	4,25	51,00 zł	86	43
	125 x 7,4 (3mb)	mb	514034612	4,19	50,28 zł	129	43
	125 x 7,4 (4mb)	mb	514034712	4,15	49,80 zł	172	43
	125 x 7,4 (6mb)	mb	514034912	4,12	49,44 zł	258	43
	140 x 8,3 (1mb)	mb	514034413	5,59	67,08 zł	23	23
	140 x 8,3 (2mb)	mb	514034513	5,34	64,08 zł	46	23
	140 x 8,3 (3mb)	mb	514034613	5,25	63,00 zł	69	23
	140 x 8,3 (4mb)	mb	514034713	5,21	62,52 zł	92	23
	140 x 8,3 (6mb)	mb	514034913	5,17	62,04 zł	138	23
	160 x 9,5 (1mb)	mb	514034414	7,29	87,48 zł	20	20
	160 x 9,5 (2mb)	mb	514034514	6,96	83,52 zł	40	20
	160 x 9,5 (3mb)	mb	514034614	6,85	82,20 zł	60	20
	160 x 9,5 (4mb)	mb	514034714	6,79	81,48 zł	80	20
	160 x 9,5 (6mb)	mb	514034914	6,74	80,88 zł	120	20
	200 x 11,9 (1mb)	mb	514034416	11,37	136,44 zł	12	12
	200 x 11,9 (2mb)	mb	514034516	10,86	130,32 zł	24	12
	200 x 11,9 (3mb)	mb	514034616	10,68	128,16 zł	36	12
	200 x 11,9 (4mb)	mb	514034716	10,60	127,20 zł	48	12
	200 x 11,9 (6mb)	mb	514034916	10,51	126,12 zł	72	12
	225 x 13,4 (1mb)	mb	514034417	14,42	173,04 zł	10	10
	225 x 13,4 (2mb)	mb	514034517	13,76	165,12 zł	20	10
	225 x 13,4 (3mb)	mb	514034617	13,54	162,48 zł	30	10
	225 x 13,4 (4mb)	mb	514034717	13,43	161,16 zł	40	10
	225 x 13,4 (6mb)	mb	514034917	13,32	159,84 zł	60	10
	280 x 16,6 (1mb)	mb	514034419	22,18	266,16 zł	8	8
	280 x 16,6 (2mb)	mb	514034519	21,18	254,16 zł	16	8
	280 x 16,6 (3mb)	mb	514034619	20,84	250,08 zł	24	8
	280 x 16,6 (4mb)	mb	514034719	20,67	248,04 zł	32	8
	280 x 16,6 (6mb)	mb	514034919	20,50	246,00 zł	48	8
	315 x 18,7 (1mb)	mb	514034420	28,09	337,08 zł	6 lub 8	6 lub 8
	315 x 18,7 (2mb)	mb	514034520	26,81	321,72 zł	12 lub 16	6 lub 8
	315 x 18,7 (3mb)	mb	514034620	26,38	316,56 zł	18 lub 24	6 lub 8
	315 x 18,7 (4mb)	mb	514034720	26,17	314,04 zł	24 lub 32	6 lub 8
	315 x 18,7 (6mb)	mb	514034920	25,96	311,52 zł	36 lub 48	6 lub 8
400 x 23,7 (1mb)	mb	514034421	45,15	541,80 zł	3	3	
400 x 23,7 (2mb)	mb	514034521	43,10	517,20 zł	6	3	
400 x 23,7 (3mb)	mb	514034621	42,42	509,04 zł	9	3	
400 x 23,7 (4mb)	mb	514034721	42,08	504,96 zł	12	3	
400 x 23,7 (6mb)	mb	514034921	41,73	500,76 zł	18	3	
450 x 26,7 (1mb)	mb	514034422	57,20	686,40 zł	2	2	
450 x 26,7 (2mb)	mb	514034522	54,60	655,20 zł	4	2	
450 x 26,7 (3mb)	mb	514034622	53,73	644,76 zł	6	2	
450 x 26,7 (4mb)	mb	514034722	53,30	639,60 zł	8	2	
450 x 26,7 (6mb)	mb	514034922	52,86	634,32 zł	12	2	

Rury ciśnieniowe pełne z PVC-U GEO-HYDRO do studni wierconych wg PN-G-02323

Asortyment	średnica x gr. ścianki	jm	nr wyrobu	kg/mb	cena netto	ilość w opakowaniu	
						mb	szt
PN 10 MUFA do gwintowania niebieska	125 × 4,8 (1mb)	mb	514483412	2,88	35,64 zł	43	43
	125 × 4,8 (2mb)	mb	514483512	2,79	33,48 zł	86	43
	125 × 4,8 (3mb)	mb	514483612	2,76	33,12 zł	129	43
	125 × 4,8 (4mb)	mb	514483712	2,75	33,00 zł	172	43
	125 × 4,8 (6mb)	mb	514483912	2,73	32,76 zł	258	43
	140 × 5,4 (1mb)	mb	514483413	3,75	45,00 zł	23	23
	140 × 5,4 (2mb)	mb	514483513	3,54	42,48 zł	46	23
	140 × 5,4 (3mb)	mb	514483613	3,50	42,00 zł	69	23
	140 × 5,4 (4mb)	mb	514483713	3,47	41,64 zł	92	23
	140 × 5,4 (6mb)	mb	514483913	3,45	41,40 zł	138	23
	160 × 6,2 (1mb)	mb	514483414	4,81	58,92 zł	20	20
	160 × 6,2 (2mb)	mb	514483514	4,64	56,28 zł	40	20
	160 × 6,2 (3mb)	mb	514483614	4,58	54,96 zł	60	20
	160 × 6,2 (4mb)	mb	514483714	4,55	54,60 zł	80	20
	160 × 6,2 (6mb)	mb	514483914	4,54	54,48 zł	120	20
	200 × 7,7 (1mb)	mb	514483416	7,55	90,96 zł	12	12
	200 × 7,7 (2mb)	mb	514483516	7,22	86,76 zł	24	12
	200 × 7,7 (3mb)	mb	514483616	7,11	85,32 zł	36	12
	200 × 7,7 (4mb)	mb	514483716	7,05	84,60 zł	48	12
	200 × 7,7 (6mb)	mb	514483916	7,00	84,00 zł	72	12
	225 × 8,6 (1mb)	mb	514483417	9,51	114,12 zł	10	10
	225 × 8,6 (2mb)	mb	514483517	9,08	108,96 zł	20	10
	225 × 8,6 (3mb)	mb	514483617	8,94	107,28 zł	30	10
	225 × 8,6 (4mb)	mb	514483717	8,86	106,32 zł	40	10
	225 × 8,6 (6mb)	mb	514483917	8,79	105,48 zł	60	10
	280 × 10,7 (1mb)	mb	514483419	14,82	176,28 zł	8	8
	280 × 10,7 (2mb)	mb	514483519	14,09	169,08 zł	16	8
	280 × 10,7 (3mb)	mb	514483619	13,84	166,08 zł	24	8
	280 × 10,7 (4mb)	mb	514483719	13,72	164,64 zł	32	8
	280 × 10,7 (6mb)	mb	514483919	13,57	162,84 zł	48	8
	315 × 12,1 (1mb)	mb	514483420	18,87	224,40 zł	6 lub 8	6 lub 8
	315 × 12,1 (2mb)	mb	514483520	17,94	214,20 zł	12 lub 16	6 lub 8
	315 × 12,1 (3mb)	mb	514483620	17,62	211,44 zł	18 lub 24	6 lub 8
	315 × 12,1 (4mb)	mb	514483720	17,47	209,64 zł	24 lub 32	6 lub 8
	315 × 12,1 (6mb)	mb	514483920	17,31	207,72 zł	36 lub 48	6 lub 8
	400 × 15,3 (1mb)	mb	514483421	29,95	359,40 zł	3	3
	400 × 15,3 (2mb)	mb	514483521	28,59	343,08 zł	6	3
	400 × 15,3 (3mb)	mb	514483621	28,13	337,56 zł	9	3
	400 × 15,3 (4mb)	mb	514483721	27,90	334,80 zł	12	3
	400 × 15,3 (6mb)	mb	514483921	27,68	332,16 zł	18	3
	450 × 17,2 (1mb)	mb	514483422	37,85	454,20 zł	2	2
	450 × 17,2 (2mb)	mb	514483522	36,13	433,56 zł	4	2
	450 × 17,2 (3mb)	mb	514483622	35,56	426,72 zł	6	2
	450 × 17,2 (4mb)	mb	514483722	35,27	423,24 zł	8	2
	450 × 17,2 (6mb)	mb	514483922	34,98	419,76 zł	12	2

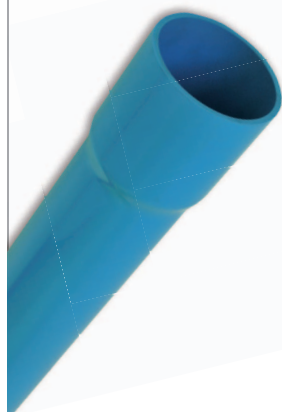

Rury ciśnieniowe pełne z PVC-U GEO-HYDRO do studni wierconych wg PN-G-02323

Asortyment	średnica x gr. ścianki	jm	nr wyrobu	kg/mb	cena netto	ilość w opakowaniu	
						mb	szt
	90 × 5,4 (1mb)	mb	514486409	2,35	28,20 zł	81	81
	90 × 5,4 (2mb)	mb	514486509	2,25	27,00 zł	162	81
	90 × 5,4 (3mb)	mb	514486609	2,21	26,52 zł	243	81
	90 × 5,4 (4mb)	mb	514486709	2,19	26,28 zł	324	81
	90 × 5,4 (6mb)	mb	514486909	2,17	26,04 zł	486	81
	110 × 5,3 (1mb)	mb	514486411	2,78	33,36 zł	48	48
	110 × 5,3 (2mb)	mb	514486511	2,69	32,28 zł	96	48
	110 × 5,3 (3mb)	mb	514486611	2,66	31,92 zł	144	48
	110 × 5,3 (4mb)	mb	514486711	2,65	31,80 zł	192	48
	110 × 5,3 (6mb)	mb	514486911	2,65	31,80 zł	288	48
	125 × 6,0 (1mb)	mb	514486412	3,66	43,92 zł	43	43
	125 × 6,0 (2mb)	mb	514486512	3,43	41,88 zł	86	43
	125 × 6,0 (3mb)	mb	514486612	3,40	40,80 zł	129	43
	125 × 6,0 (4mb)	mb	514486712	3,38	40,92 zł	172	43
	125 × 6,0 (6mb)	mb	514486912	3,36	40,56 zł	258	43
	140 × 6,7 (1mb)	mb	514486413	4,57	54,84 zł	23	23
	140 × 6,7 (2mb)	mb	514486513	4,32	51,84 zł	46	23
	140 × 6,7 (3mb)	mb	514486613	4,27	51,24 zł	69	23
	140 × 6,7 (4mb)	mb	514486713	4,24	50,88 zł	92	23
	140 × 6,7 (6mb)	mb	514486913	4,23	50,76 zł	138	23
	160 × 7,7 (1mb)	mb	514486414	6,00	72,00 zł	20	20
	160 × 7,7 (2mb)	mb	514486514	5,72	68,64 zł	40	20
	160 × 7,7 (3mb)	mb	514486614	5,63	67,56 zł	60	20
	160 × 7,7 (4mb)	mb	514486714	5,56	66,72 zł	80	20
	160 × 7,7 (6mb)	mb	514486914	5,54	66,48 zł	120	20
	200 × 9,6 (1mb)	mb	514486416	9,30	111,84 zł	12	12
	200 × 9,6 (2mb)	mb	514486516	8,90	106,80 zł	24	12
	200 × 9,6 (3mb)	mb	514486616	8,75	105,00 zł	36	12
	200 × 9,6 (4mb)	mb	514486716	8,69	104,28 zł	48	12
	200 × 9,6 (6mb)	mb	514486916	8,61	103,32 zł	72	12
	225 × 10,8 (1mb)	mb	514486417	11,78	141,36 zł	10	10
	225 × 10,8 (2mb)	mb	514486517	11,24	134,88 zł	20	10
	225 × 10,8 (3mb)	mb	514486617	11,06	132,72 zł	30	10
	225 × 10,8 (4mb)	mb	514486717	10,97	131,64 zł	40	10
	225 × 10,8 (6mb)	mb	514486917	10,88	130,56 zł	60	10
	280 × 13,4 (1mb)	mb	514486419	18,18	218,16 zł	8	8
	280 × 13,4 (2mb)	mb	514486519	17,44	209,28 zł	16	8
	280 × 13,4 (3mb)	mb	514486619	17,13	205,56 zł	24	8
	280 × 13,4 (4mb)	mb	514486719	16,98	203,76 zł	32	8
	280 × 13,4 (6mb)	mb	514486919	16,80	201,60 zł	48	8
	315 × 15,0 (1mb)	mb	514486420	22,84	274,08 zł	6 lub 8	6 lub 8
	315 × 15,0 (2mb)	mb	514486520	21,80	261,60 zł	12 lub 16	6 lub 8
	315 × 15,0 (3mb)	mb	514486620	21,52	258,24 zł	18 lub 24	6 lub 8
	315 × 15,0 (4mb)	mb	514486720	21,33	255,96 zł	24 lub 32	6 lub 8
	315 × 15,0 (6mb)	mb	514486920	21,11	253,32 zł	36 lub 48	6 lub 8
	400 × 19,1 (1mb)	mb	514486421	37,29	447,48 zł	3	3
	400 × 19,1 (2mb)	mb	514486521	35,44	425,28 zł	6	3
	400 × 19,1 (3mb)	mb	514486621	34,82	417,84 zł	9	3
	400 × 19,1 (4mb)	mb	514486721	34,43	413,16 zł	12	3
	400 × 19,1 (6mb)	mb	514486921	34,21	410,52 zł	18	3
	450 × 21,5 (1mb)	mb	514486422	46,72	560,64 zł	2	2
	450 × 21,5 (2mb)	mb	514486522	44,59	535,08 zł	4	2
	450 × 21,5 (3mb)	mb	514486622	43,89	526,68 zł	6	2
	450 × 21,5 (4mb)	mb	514486722	43,53	522,36 zł	8	2
	450 × 21,5 (6mb)	mb	514486922	43,18	518,16 zł	12	2

PN 12,5
MUFA
do gwintowania
niebieska

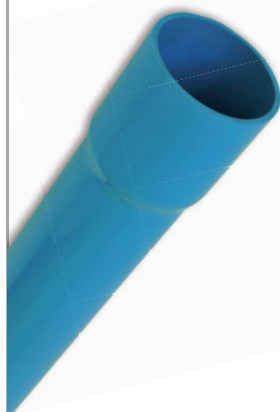

Rury ciśnieniowe pełne z PVC-U GEO-HYDRO do studni wierconych wg PN-G-02323

Asortyment	średnica x gr. ścianki	jm	nr wyrobu	kg/mb	cena netto	ilość w opakowaniu	
						mb	szt
PN 16 MUFA do gwintowania niebieska	110 × 6,6 (1mb)	mb	514484411	3,50	42,00 zł	48	48
	110 × 6,6 (2mb)	mb	514484511	3,28	39,36 zł	96	48
	110 × 6,6 (3mb)	mb	514484611	3,25	39,00 zł	144	48
	110 × 6,6 (4mb)	mb	514484711	3,23	38,76 zł	192	48
	110 × 6,6 (6mb)	mb	514484911	3,21	38,52 zł	288	48
	125 × 7,4 (1mb)	mb	514484412	4,46	53,52 zł	43	43
	125 × 7,4 (2mb)	mb	514484512	4,25	51,00 zł	86	43
	125 × 7,4 (3mb)	mb	514484612	4,14	49,68 zł	129	43
	125 × 7,4 (4mb)	mb	514484712	4,12	49,80 zł	172	43
	125 × 7,4 (6mb)	mb	514484912	4,12	49,44 zł	258	43
	140 × 8,3 (1mb)	mb	514484413	5,59	67,08 zł	23	23
	140 × 8,3 (2mb)	mb	514484513	5,34	64,08 zł	46	23
	140 × 8,3 (3mb)	mb	514484613	5,21	63,00 zł	69	23
	140 × 8,3 (4mb)	mb	514484713	5,18	62,52 zł	92	23
	140 × 8,3 (6mb)	mb	514484913	5,17	62,04 zł	138	23
	160 × 9,5 (1mb)	mb	514484414	7,29	87,48 zł	20	20
	160 × 9,5 (2mb)	mb	514484514	6,96	83,52 zł	40	20
	160 × 9,5 (3mb)	mb	514484614	6,80	81,60 zł	60	20
	160 × 9,5 (4mb)	mb	514484714	6,76	81,12 zł	80	20
	160 × 9,5 (6mb)	mb	514484914	6,74	80,88 zł	120	20
	200 × 11,9 (1mb)	mb	514484416	11,37	136,44 zł	12	12
	200 × 11,9 (2mb)	mb	514484516	10,86	130,32 zł	24	12
	200 × 11,9 (3mb)	mb	514484616	10,67	128,16 zł	36	12
	200 × 11,9 (4mb)	mb	514484716	10,59	127,08 zł	48	12
	200 × 11,9 (6mb)	mb	514484916	10,51	126,12 zł	72	12
	225 × 13,4 (1mb)	mb	514484417	14,42	173,04 zł	10	10
	225 × 13,4 (2mb)	mb	514484517	13,76	165,12 zł	20	10
	225 × 13,4 (3mb)	mb	514484617	13,54	162,48 zł	30	10
	225 × 13,4 (4mb)	mb	514484717	13,43	161,16 zł	40	10
	225 × 13,4 (6mb)	mb	514484917	13,32	159,84 zł	60	10
	280 × 16,6 (1mb)	mb	514484419	22,18	266,16 zł	8	8
	280 × 16,6 (2mb)	mb	514484519	21,28	255,36 zł	16	8
	280 × 16,6 (3mb)	mb	514484619	20,91	250,92 zł	24	8
	280 × 16,6 (4mb)	mb	514484719	20,72	248,64 zł	32	8
	280 × 16,6 (6mb)	mb	514484919	20,50	246,00 zł	48	8
	315 × 18,7 (1mb)	mb	514484420	28,09	337,08 zł	6 lub 8	6 lub 8
	315 × 18,7 (2mb)	mb	514484520	26,81	321,72 zł	12 lub 16	6 lub 8
	315 × 18,7 (3mb)	mb	514484620	26,75	321,00 zł	18 lub 24	6 lub 8
	315 × 18,7 (4mb)	mb	514484720	26,17	314,04 zł	24 lub 32	6 lub 8
	315 × 18,7 (6mb)	mb	514484920	25,96	311,52 zł	36 lub 48	6 lub 8
400 × 23,7 (1mb)	mb	514484421	43,15	517,80 zł	3	3	
400 × 23,7 (2mb)	mb	514484521	43,10	517,20 zł	6	3	
400 × 23,7 (3mb)	mb	514484621	42,42	509,04 zł	9	3	
400 × 23,7 (4mb)	mb	514484721	42,08	504,96 zł	12	3	
400 × 23,7 (6mb)	mb	514484921	41,80	501,60 zł	18	3	
450 × 26,7 (1mb)	mb	514484422	57,20	686,40 zł	2	2	
450 × 26,7 (2mb)	mb	514484522	54,60	655,20 zł	4	2	
450 × 26,7 (3mb)	mb	514484622	53,73	644,76 zł	6	2	
450 × 26,7 (4mb)	mb	514484722	53,30	639,60 zł	8	2	
450 × 26,7 (6mb)	mb	514484922	52,86	634,32 zł	12	2	

Dokumenty związane:

PN-G-02323 Studnie wiercone. Rury studzienne pełne i rury filtrowe z PVC-U.

Atest PZH – Rury PVC do studni głębinowych GEO-hydro

Rury kanalizacyjne z PVC-U kielichowane na uszczelkę lite jednorodne wg PN-EN 1401-1

Asortyment	średnica x gr. ścianki	jm	nr wyrobu	kg/mb	cena netto	ilość w opakowaniu	
						mb	szt
typ średni „N” (SN 4) SDR 41 obszar stosowania „D” i „U”	110 x 3,0 3 mb	mb	521002116	1,76	21,13 zł	144	48
	110 x 3,0 6 mb	mb	521002119	1,62	19,40 zł	288	48
	160 x 4,0 3 mb	mb	521002146	3,20	38,40 zł	84	28
	160 x 4,0 6 mb	mb	521002149	3,13	37,57 zł	168	28
	200 x 4,9 3 mb	mb	521002166	4,91	58,93 zł	75	25
	200 x 4,9 6 mb	mb	521002169	4,80	57,60 zł	150	25
	250 x 6,2 3 mb	mb	521002186	7,85	94,20 zł	24	8
	250 x 6,2 6 mb	mb	521002189	7,63	91,57 zł	48	8
	315 x 7,7 3 mb	mb	521002206	12,32	147,83 zł	18/24	6/8
	315 x 7,7 6 mb	mb	521002209	11,92	143,00 zł	36/48	6/8
	400 x 9,8 3 mb	mb	521002216	20,15	241,80 zł	9	3
	400 x 9,8 6 mb	mb	521002219	19,35	232,13 zł	18	3
	500 x 12,3 3 mb	mb	521002236	32,09	385,03 zł	6	2
	500 x 12,3 6 mb	mb	521002239	30,58	366,90 zł	12	2
	630 x 15,4 3 mb	mb	521002246	51,42	1 285,53 zł	6	2
	630 x 15,4 6 mb	mb	521002249	48,60	1 214,97 zł	12	2
typ ciężki „S” (SN 8) SDR 34 obszar stosowania „D” i „U”	110 x 3,2 3 mb	mb	521003116	1,76	21,13 zł	144	48
	110 x 3,2 6 mb	mb	521003119	1,73	20,77 zł	288	48
	160 x 4,7 3 mb	mb	521003146	3,66	43,93 zł	84	28
	160 x 4,7 6 mb	mb	521003149	3,66	43,07 zł	168	28
	200 x 5,9 3 mb	mb	521003166	5,74	68,87 zł	75	25
	200 x 5,9 6 mb	mb	521003169	5,60	67,33 zł	150	25
	250 x 7,3 3 mb	mb	521003186	9,16	109,93 zł	24	8
	250 x 7,3 6 mb	mb	521003189	8,90	106,80 zł	48	8
	315 x 9,2 3 mb	mb	521003206	14,35	172,20 zł	18/24	6/8
	315 x 9,2 6 mb	mb	521003209	13,89	166,67 zł	36/48	6/8
	400 x 11,7 3 mb	mb	521003216	23,90	286,80 zł	9	3
	400 x 11,7 6 mb	mb	521003219	22,95	275,40 zł	18	3
	500 x 14,6 3 mb	mb	521003236	37,80	453,60 zł	6	2
	500 x 14,6 6 mb	mb	521003239	36,03	432,37 zł	12	2
	630 x 18,4 3 mb	mb	521003246	61,04	1 526,00 zł	6	2
	630 x 18,4 6 mb	mb	521003249	57,69	1 442,27 zł	12	2

Dokumenty związane:

PN-EN 1401-1 Systemy przewodów rurowych z tworzyw sztucznych do podziemnego beciśnieniowego odwadniania i kanalizacji.

Nieplastifikowany poli(chlorek winylu) (PVC-U)

Certyfikat Zgodności ITB-1669/W na zgodność z PN-EN1401-1:2009

Znak Certyfikacji ITB - wyrób budowlany

Rury kanalizacyjne z PVC-U kielichowane na uszczelkę lite jednorodne wg PN-EN 1401-1 z wydłużonym kielichem (W/K)

Asortyment	średnica x gr. ścianki	jm	nr wyrobu	kg/mb	cena netto	ilość w opakowaniu	
						mb	szt
z wydłużonym kielichem (W/K) typ średni „N” (SN 4) SDR 41	160 × 4,0 3 mb	mb	521012146	3,42	41,03 zł	84	28
	160 × 4,0 6 mb	mb	521012149	3,19	38,23 zł	168	28
	200 × 4,9 3 mb	mb	521012166	5,02	60,23 zł	75	25
	200 × 4,9 6 mb	mb	521012169	4,88	58,57 zł	150	25
	250 × 6,2 3 mb	mb	521012186	8,39	100,67 zł	16	8
	250 × 6,2 6 mb	mb	521012189	7,76	93,13 zł	48	8
	315 × 7,7 3 mb	mb	521012206	12,74	152,87 zł	18/24	6/8
	315 × 7,7 6 mb	mb	521012209	12,12	145,47 zł	36/48	6/8
	400 × 9,8 3 mb	mb	521012216	21,51	258,13 zł	9	3
	400 × 9,8 6 mb	mb	521012219	19,69	236,27 zł	18	3
z wydłużonym kielichem (W/K) typ ciężki „S” (SN 8) SDR 34	500 × 12,3 3 mb	mb	521012236	34,21	410,53 zł	6	2
	500 × 12,3 6 mb	mb	521012239	31,12	373,37 zł	12	2
	630 × 15,4 3 mb	mb	521012246	54,77	1 369,30 zł	6	2
	630 × 15,4 6 mb	mb	521012249	49,43	1 235,77 zł	12	2
	110 × 3,2 3 mb	mb	521013116	1,83	21,97 zł	144	48
	110 × 3,2 6 mb	mb	521013119	1,76	21,17 zł	288	48
	160 × 4,7 3 mb	mb	521013146	3,79	45,47 zł	84	28
	160 × 4,7 6 mb	mb	521013149	3,65	43,80 zł	168	28
	200 × 5,9 3 mb	mb	521013166	5,95	71,40 zł	75	25
	200 × 5,9 6 mb	mb	521013169	5,71	68,53 zł	150	25
	250 × 7,3 3 mb	mb	521013186	9,48	113,77 zł	24	8
	250 × 7,3 6 mb	mb	521013189	9,06	108,73 zł	48	8
	315 × 9,2 3 mb	mb	521013206	14,85	178,20 zł	18/24	6/8
	315 × 9,2 6 mb	mb	521013209	14,13	169,57 zł	36/48	6/8
	400 × 11,7 3 mb	mb	521013216	24,70	296,40 zł	9	3
	400 × 11,7 6 mb	mb	521013219	23,35	280,20 zł	18	3
	500 × 14,6 3 mb	mb	521013236	39,05	468,60 zł	6	2
	500 × 14,6 6 mb	mb	521013239	36,65	439,80 zł	12	2
630 × 18,4 3 mb	mb	521013246	63,03	1 575,77 zł	6	2	
630 × 18,4 6 mb	mb	521013249	58,69	1 467,27 zł	12	2	

Dokumenty związane:

PN-EN 1401-1 Systemy przewodów rurowych z tworzyw sztucznych do podziemnego beciśnieniowego odwadniania i kanalizacji.

Nieplastifikowany poli(chlorek winylu) (PVC-U)

Certyfikat Zgodności ITB-1669/W na zgodność z PN-EN1401-1:2009

Znak Certyfikacji ITB - wyrób budowlany

Opinia GiG dotycząca możliwości stosowania rur i kształtek kanalizacyjnych z PVC-U na terenach objętych wpływami eksploatacji górniczej

Rury kanalizacyjne z PVC-U kielichowane na uszczelkę wielowarstwowe wg PN-EN 13476

Asortyment	średnica x gr. ścianki	jm	nr wyrobu	kg/mb	cena netto	ilość w opakowaniu	
						mb	szt
typ średni „N” (SN 4) SDR 41 obszar stosowania „D” i „U”	160 × 4,0 3 mb	mb	525102146	3,20	38,40	84	28
	160 × 4,0 6 mb	mb	525102149	3,13	37,57	168	28
	200 × 4,9 3 mb	mb	525102166	4,91	58,93	75	25
	200 × 4,9 6 mb	mb	525102169	4,80	57,60	150	25
typ ciężki „S” (SN 8) SDR 34 obszar stosowania „D” i „U”	160 × 4,7 3 mb	mb	525103146	3,74	44,87	84	28
	160 × 4,7 6 mb	mb	525103149	3,66	43,93	168	28
	200 × 5,9 3 mb	mb	525103166	5,86	70,33	75	25
	200 × 5,9 6 mb	mb	525103169	5,72	68,67	150	25

Dokumenty związane:

PN-EN13476-2 Systemy przewodów rurowych z tworzyw sztucznych do podziemnego beciśnieniowego odwadniania i kanalizacji.



Systemy przewodów rurowych o ściankach strukturalnych z PVC-U, PP i PE

Opinia GiG dotycząca możliwości stosowania rur i kształtek kanalizacyjnych z PVC-U na terenach objętych wpływami eksploatacji górniczej dla wersji z wydłużonym kielichem

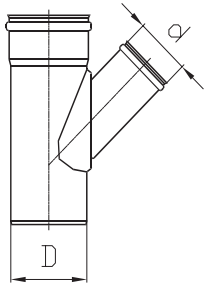
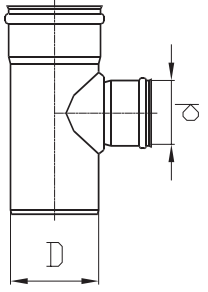

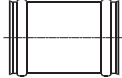
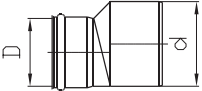
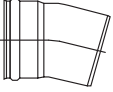
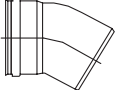
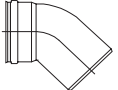

Kształtki kanalizacyjne z PVC-U (sztywność SN8)

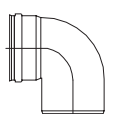
Asortyment	D × d	jm	kg/szt	cena netto	nr wyrobu	
Trójnik KGEA 45°		160 × 110	szt.	1,019	21,45 zł	940231411
		160 × 160	szt.	1,481	27,35 zł	940231414
		200 × 110	szt.	1,715	44,73 zł	940231611
		200 × 160	szt.	2,061	41,16 zł	940231614
		200 × 200	szt.	2,694	59,86 zł	940231616
		250 × 110	szt.	3,018	94,03 zł	940231811
		250 × 160	szt.	3,357	89,45 zł	940231814
		250 × 200	szt.	4,730	120,34 zł	940231816
		250 × 250	szt.	4,990	154,09 zł	940231818
		315 × 110	szt.	5,012	157,23 zł	940232011
		315 × 160	szt.	5,540	164,05 zł	940232014
		315 × 200	szt.	10,400	277,68 zł	940232016
		315 × 250	szt.	10,671	326,26 zł	940232018
		315 × 315	szt.	11,073	394,06 zł	940232020
		400 × 160	szt.	14,160	476,10 zł	940232114
		400 × 200	szt.	16,750	550,93 zł	940232116
		400 × 250	szt.	18,300	647,15 zł	940232118
		400 × 315	szt.	19,000	947,10 zł	940232120
		400 × 400	szt.	19,750	1 247,40 zł	940232121
		500 × 160	szt.	23,400	1 051,40 zł	940232314
		500 × 200	szt.	24,300	1 080,50 zł	940232316
		500 × 250	szt.	24,500	1 501,50 zł	940232318
500 × 315	szt.	24,800	1 732,50 zł	940232320		
500 × 400	szt.	25,000	2 136,75 zł	940232321		
500 × 500	szt.	25,200	2 656,50 zł	940232323		
Trójnik KGEA 90°		110 × 110	szt.	0,490	10,27 zł	940251111
		160 × 110	szt.	0,924	18,70 zł	940251411
		160 × 160	szt.	1,248	23,47 zł	940251414
		200 × 110	szt.	1,427	44,31 zł	940251611
		200 × 160	szt.	1,727	53,15 zł	940251614
		200 × 200	szt.	2,084	58,74 zł	940251616
		250 × 110	szt.	2,784	98,89 zł	940251811
		250 × 160	szt.	3,424	111,80 zł	940251814
		250 × 200	szt.	4,150	124,61 zł	940251816
		250 × 250	szt.	4,645	141,68 zł	940251818
		315 × 110	szt.	5,234	220,66 zł	940252011
		315 × 160	szt.	6,600	241,41 zł	940252014
		315 × 200	szt.	7,345	279,11 zł	940252016
		315 × 315	szt.	8,450	384,10 zł	940252020
		400 × 160	szt.	13,234	433,13 zł	940252114
		400 × 200	szt.	16,000	471,48 zł	940252116
		400 × 400	szt.	19,750	866,25 zł	940252121
		500 × 160	szt.	23,000	913,60 zł	940252314
		500 × 315	szt.	24,800	1 570,80 zł	940252320
		500 × 500	szt.	25,200	2 252,25 zł	940252323

Kształtki kanalizacyjne z PVC-U (sztywność SN8)

Asortyment		D × d	jm	kg/szt	cena netto	nr wyrobu
Nasuwka krótka KGU		110	szt.	0,187	4,77 zł	940301100
		160	szt.	0,502	10,67 zł	940301400
		200	szt.	0,995	21,96 zł	940301600
		250	szt.	1,982	59,16 zł	940301800
		315	szt.	3,601	104,39 zł	940302000
		400	szt.	6,337	251,90 zł	940302100
		500	szt.	11,280	565,95 zł	940302300
Redukcja niecentryczna KGR		160 × 110	szt.	0,477	8,03 zł	940701411
		200 × 160	szt.	0,793	15,55 zł	940701614
		250 × 200	szt.	1,686	50,62 zł	940701816
		400 × 315	szt.	6,240	198,43 zł	940702120
		500 × 400	szt.	12,000	462,00 zł	940702321
Kolano KGB 15°		110	szt.	0,244	4,47 zł	940111100
		160	szt.	0,517	9,97 zł	940111400
		200	szt.	1,041	21,03 zł	940111600
		250	szt.	2,169	60,17 zł	940111800
		315	szt.	3,760	94,53 zł	940112000
		400	szt.	11,550	313,58 zł	940112100
		500	szt.	14,900	621,28 zł	940112300
Kolano KGB 30°		110	szt.	0,271	4,77 zł	940121100
		160	szt.	0,581	10,67 zł	940121400
		200	szt.	1,069	22,57 zł	940121600
		250	szt.	2,373	64,33 zł	940121800
		315	szt.	4,180	97,68 zł	940122000
		400	szt.	8,500	318,90 zł	940122100
		500	szt.	16,900	681,58 zł	940122300
Kolano KGB 45°		110	szt.	0,300	4,97 zł	940131100
		160	szt.	0,654	12,41 zł	940131400
		200	szt.	1,239	23,47 zł	940131600
		250	szt.	2,677	68,40 zł	940131800
		315	szt.	4,779	95,35 zł	940132000
		400	szt.	9,940	340,28 zł	940132100
		500	szt.	36,500	854,48 zł	940132300
Kolano KGB 67°		110	szt.	0,326	6,91 zł	940141100
		160	szt.	0,859	15,86 zł	940141400
		200	szt.	1,017	33,75 zł	940141600
Kolano KGB 90°		110	szt.	0,377	6,40 zł	940151100
		160	szt.	0,861	15,44 zł	940151400
		200	szt.	1,748	29,79 zł	940151600
		250	szt.	3,460	81,00 zł	940151800
		315	szt.	6,050	114,86 zł	940152000
		400	szt.	13,200	512,35 zł	940152100
		500	szt.	51,500	1 643,23 zł	940152300

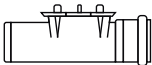
Kształtki kanalizacyjne z PVC-U (sztywność SN8)

Asortyment		D × d	jm	kg/szt	cena netto	nr wyrobu
Korek KGM		110	szt.	0,106	2,24 zł	940401100
		160	szt.	0,256	5,08 zł	940401400
		200	szt.	0,465	9,04 zł	940401600
		250	szt.	1,077	42,28 zł	940401800
		315	szt.	1,963	56,01 zł	940402000
		400	szt.	6,000	140,58 zł	940402100
		500	szt.	15,600	444,10 zł	940402300
Przejście szczelne długość 240 mm KGF		110	szt.	0,548	39,64 zł	949201100
		160	szt.	0,850	54,27 zł	949201400
		200	szt.	1,120	67,28 zł	949201600
		250	szt.	1,610	160,49 zł	949201800
		315	szt.	2,398	178,27 zł	949202000
		400	szt.	3,150	280,43 zł	949202100
		500	szt.	3,500	575,88 zł	949202300
Przejście szczelne długość 110 mm KGF		110	szt.	0,311	23,78 zł	949101100
		160	szt.	0,523	33,24 zł	949101400
		200	szt.	0,763	42,48 zł	949101600
		250	szt.	0,974	121,86 zł	949101800
Czyszczak KGRE		110	szt.	0,625	45,54 zł	940501100
		160	szt.	1,125	64,33 zł	940501400
		200	szt.	4,106	139,55 zł	940501600
Nasuwka długa SN 8		110	szt.	0,61	28,92 zł	560360011
		160	szt.	1,24	45,18 zł	560360014
		200	szt.	2,18	60,24 zł	560360016
		250	szt.	4,37	144,96 zł	560360018
		315	szt.	7,19	245,46 zł	560360020
		400	szt.	14,89	435,90 zł	560360021
		500	szt.	26,38	888,84 zł	560360023
		630	szt.	41,98	2 199,20 zł	560360024
Rura wznosząca gładka		400 × 7,9 6MB	szt	90,32	593,38 zł	580101219
		400 × 9,8 6MB	szt	111,25	730,91 zł	580102219

Dokumenty związane:

PN-EN 1401-1 Systemy przewodów rurowych z tworzyw sztucznych do podziemnego beciśnieniowego odwadniania i kanalizacji.

Nieplastyfikowany poli(chlorek winylu) (PVC-U)

Opinia GiG dotycząca możliwości stosowania rur i kształtek kanalizacyjnych z PVC-U na terenach objętych wpływami eksploatacji górniczej dla wersji z wydłużonym kielichem

Rury kanalizacyjne z PVC-U kielichowane na uszczelkę lite jednorodne klasy superciężkiej SN 12 wg AT-15-8095/2011

Asortyment		średnica x gr. ścianki	jm	nr wyrobu	kg/mb	cena netto	ilość w opakowaniu	
							mb	szt
typ super ciężki „SN 12” (SN 12) SDR 29		160 x 5,5 3 mb	mb	521004146	4,34	60,03 zł	84	28
		160 x 5,5 6 mb	mb	521004149	4,25	58,80 zł	168	28
		160 x 5,5 B/K	mb	521024149	4,16	57,53 zł	84	28
		200 x 6,9 3 mb	mb	521004166	6,80	94,07 zł	75	25
		200 x 6,9 6 mb	mb	521004169	6,64	91,87 zł	150	25
		200 x 6,9 B/K	mb	521024169	6,48	89,63 zł	150	25
		250 x 8,6 3 mb	mb	521004186	10,69	147,87 zł	24	8
		250 x 8,6 6 mb	mb	521004189	10,39	143,73 zł	48	8
		250 x 8,6 B/K	mb	521024189	10,08	139,43 zł	48	8
		315 x 10,8 3 mb	mb	521004206	17,02	235,43 zł	18/24	6/8
		315 x 10,8 6 mb	mb	521004209	16,46	227,70 zł	36/48	6/8
		315 x 10,8 B/K	mb	521024209	15,90	219,97 zł	36/48	6/8
		400 x 13,7 3 mb	mb	521004216	27,79	384,47 zł	9	3
		400 x 13,7 6 mb	mb	521004219	26,69	369,13 zł	18	3
		400 x 13,7 B/K	mb	521024219	25,58	353,87 zł	18	3
		500 x 17,1 3 mb	mb	521004236	44,04	609,23 zł	6	2
500 x 17,1 6 mb	mb	521004239	41,97	580,60 zł	12	2		
630 x 21,6 3 mb	mb	521004246	71,16	1 992,47 zł	6	2		
630 x 21,6 6 mb	mb	521004249	67,25	1 883,00 zł	12	2		

Rury kanalizacyjne z PVC-U kielichowane na uszczelkę lite jednorodne klasy superciężkiej SN 12 wg AT-15-8095/2011 z wydłużonym kielichem (W/K)

Asortyment		średnica x gr. ścianki	jm	nr wyrobu	kg/mb	cena netto	ilość w opakowaniu	
							mb	szt
z wydłużonym kielichem WK		160 x 5,5 3 mb	mb	521014146	4,49	62,10 zł	84	28
		160 x 5,5 6 mb	mb	521014149	4,33	59,90 zł	168	28
		200 x 6,9 3 mb	mb	521014166	7,04	97,40 zł	75	25
		200 x 6,9 6 mb	mb	521014169	6,76	93,50 zł	150	25
		250 x 8,6 3 mb	mb	521014186	11,06	153,00 zł	24	8
		250 x 8,6 6 mb	mb	521014189	10,57	146,23 zł	48	8
		315 x 10,8 3 mb	mb	521014206	17,60	243,47 zł	18/24	6/8
		315 x 10,8 6 mb	mb	521014209	16,75	231,70 zł	36/48	6/8
		400 x 13,7 3 mb	mb	521014216	27,79	384,43 zł	9	3
		400 x 13,7 6 mb	mb	521014219	27,15	375,57 zł	18	3
		500 x 17,1 3 mb	mb	521014236	45,50	629,43 zł	6	2
		500 x 17,1 6 mb	mb	521014239	42,71	590,83 zł	12	2
		630 x 21,6 3 mb	mb	521014246	73,48	2 057,43 zł	6	2
		630 x 21,6 6 mb	mb	521014249	68,42	1 915,77 zł	12	2

Rury kanalizacyjne z PVC-U kielichowane na uszczelkę lite jednorodne klasy sztywności SN 16 wg AT-15-8095/2011

Asortyment		średnica x gr. ścianki	jm	nr wyrobu	kg/mb	cena netto	ilość w opakowaniu	
							mb	szt
typ super ciężki „SN16” SDR26		160 x 6,2 3 mb	mb	521006146	4,87	67,37 zł	84	28
		160 x 6,2 6 mb	mb	521006149	4,77	66,00 zł	168	28
		200 x 7,7 3 mb	mb	521006166	7,56	104,57 zł	75	25
		200 x 7,7 6 mb	mb	521006169	7,38	102,10 zł	150	25
		250 x 9,6 3 mb	mb	521006186	11,86	164,07 zł	24	8
		250 x 9,6 6 mb	mb	521006189	11,53	159,50 zł	48	8
		315 x 12,1 3 mb	mb	521006206	19,01	262,97 zł	18/24	6/8
		315 x 12,1 6 mb	mb	521006209	18,39	254,40 zł	36/48	6/8
		400 x 15,3 3 mb	mb	521006216	30,92	427,73 zł	9	3
		400 x 15,3 6 mb	mb	521006219	29,68	410,57 zł	18	3
		500 x 19,1 3 mb	mb	521006236	48,93	676,87 zł	6	2
		500 x 19,1 6 mb	mb	521006239	46,64	645,20 zł	12	2
		630 x 24,1 3 mb	mb	521006246	79,09	2 214,53 zł	6	2
		630 x 24,1 6 mb	mb	521006249	74,74	2 092,73 zł	12	2

Dokumenty związane:

Aprobata techniczna ITB AT-15-8095/2011

Aprobata techniczna IBDiM AT/2007-03-1396/3

Opinia GiG dotycząca możliwości stosowania rur i kształtek kanalizacyjnych z PVC-U na terenach objętych wpływami eksploatacji górniczej

Kształtki kanalizacyjne z PVC-U (sztywność SN12)

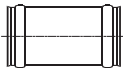
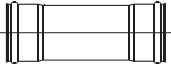
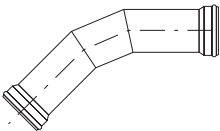
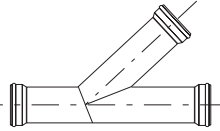
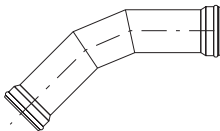
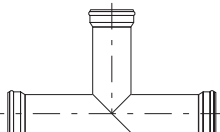
Asortyment		wymiar	jm	nr wyrobu	cena netto
Nasuwka SN 12		160	szt.	560370014	44,74 zł
		200	szt.	560370016	76,78 zł
		250	szt.	560370018	152,58 zł
		315	szt.	560370020	349,02 zł
		400	szt.	560370021	668,85 zł
		500	szt.	560370023	926,61 zł
		630	szt.	560370024	2 349,84 zł
Dwukielich SN 12		160	szt.	560270014	48,38 zł
		200	szt.	560270016	46,90 zł
		250	szt.	560270018	163,42 zł
		315	szt.	560270020	266,43 zł
		400	szt.	560270021	475,20 zł
		630	szt.	560270024	2 435,94 zł
		Łuki 3-segmentowe SN 12 45°		160	szt.
200	szt.			948111600	119,89 zł
250	szt.			948111800	202,05 zł
315	szt.			948112000	344,86 zł
400	szt.			948112100	603,55 zł
500	szt.			948112300	1 114,53 zł
Trójniki równoprzelotowe SN 12 45°		160	szt.	948211400	265,04 zł
		200	szt.	948211600	356,61 zł
		250	szt.	948211800	527,62 zł
		315	szt.	948212000	848,05 zł
		400	szt.	948212100	1 719,92 zł
		500	szt.	948212300	4 178,72 zł
Łuki 3-segmentowe SN 12 90°		160	szt.	948121400	142,69 zł
		200	szt.	948121600	205,28 zł
		250	szt.	948121800	300,29 zł
		315	szt.	948122000	500,10 zł
		400	szt.	948122100	841,62 zł
		500	szt.	948122300	1 588,38 zł
Trójniki równoprzelotowe SN 12 90°		160	szt.	948221400	187,17 zł
		200	szt.	948221600	262,75 zł
		250	szt.	948221800	385,71 zł
		315	szt.	948222000	627,78 zł
		400	szt.	948222100	1 103,42 zł
		500	szt.	948222300	3 252,58 zł

Dokumenty związane:

Aprobata techniczna ITB AT-15-8095/2011

Aprobata techniczna IBDiM AT/2007-03-1396/3

Opinia GiG dotycząca możliwości stosowania rur i kształtek kanalizacyjnych z PVC-U na terenach objętych wpływami eksploatacji górniczej dla wersji z wydłużonym kielichem

Niestandardowe kształtki z PVC-U i PE

Asortyment		Zakres średnic	Klasa ciśnienia	cena netto
ŁUK JEDNOMUROWY z PVC-U ciśnieniowy		90 – 315 mm	PN 10 – PN 16	Cena na zapytanie
ŁUK DWUMUROWY z PVC-U ciśnieniowy		90 – 315 mm	PN 10 – PN 16	Cena na zapytanie
ŁUK DWUKIELICHOWY z PVC-U ciśnieniowy		90 – 315 mm	PN 10 – PN 16	Cena na zapytanie
ŁĄCZNIK KIELICHOWO - KOŁNIERZOWY z PVC-U ciśnieniowy		90 – 315 mm	PN 10 – PN 16	Cena na zapytanie
ŁĄCZNIK KOŁNIERZ - BOSY KONIEC z PVC-U ciśnieniowy		90 – 315 mm	PN 10 – PN 16	Cena na zapytanie

Towar wykonywany na zamówienie.

Firma GAMRAT SA oferuje wyroby:

- systemy rynnowe



- podsufitki



- odwodnienia liniowe



- węże i przewody elastyczne



- system odprowadzania wód opadowych dla drogownictwa (rury elastyczne)



- systemy rurowe z PVC-U i PE



- profile kompozytowe (deska tarasowa, ogrodzenia)



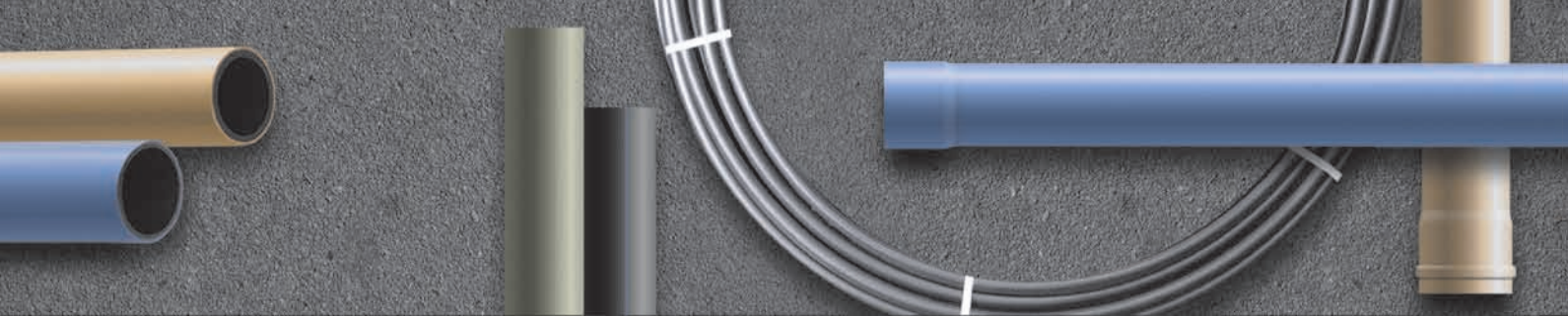

Regiony działalności Regionalnych Kierowników Sprzedaży:

1 Wiesław Szynal
e-mail: wszynal@gamrat.com.pl
tel. +48 606 787 151

2 Rafał Ogrodowczyk
e-mail: rogrodowczyk@gamrat.com.pl
tel. +48 606 787 152

3 Maciej Walenciak
e-mail: mwalenciak@gamrat.com.pl
tel. +48 606 787 154



Informacja techniczna
tel. +48 606 787 153
tel. +48 13 491 48 26
e-mail: rury@gamrat.com.pl

Dział Obsługi Klienta
tel. +48 13 491 43 10, 491 47 14
fax +48 13 491 50 93
e-mail: bok-rury@gamrat.com.pl



GAMRAT Spółka Akcyjna
ul. Mickiewicza 108, 38-200 Jasio
e-mail: gamrat@gamrat.com.pl
www.gamrat.pl

