



# DESKA TARASOWA GAMRAT

WYTYCZNE  
MONTAŻU  
I KONSERWACJI

Profile kompozytowe Gamrat są materiałami wysokiej jakości zawierające w swoim składzie wyselekcjonowaną mączkę drzewną oraz tworzywo (PVC) z niezbędnymi dodatkami. Elementy te służą wyłącznie do wykonywania tarasów i nie mogą być wykorzystywane do innych celów konstrukcyjnych bez wykonania projektu przez osoby mające do tego uprawnienia.

#### W ofercie znajdują się następujące materiały podstawowe:

NAZWA	RYSUNEK	WYMIAR (mm)
DESKA TARASOWA (profil kompozytowy)		25 x 160 x 3000 lub 25 x 160 x 4000 lub długości na zamówienie
LEGAR (profil kompozytowy)		30 x 50 x 3000
LEGAR (profil aluminiowy)		45 x 23 x 4000
KLIPSY MONTAŻOWE		Zestaw na 2 m <sup>2</sup> 32 szt. montażowe 3 szt. startowe
		Zestaw na 10 m <sup>2</sup> 160 szt. montażowe 15 szt. startowe
KLIPS MONTAŻOWY 6mm		Zestaw na 2 m <sup>2</sup> 32 szt. Zestaw na 10 m <sup>2</sup> 160 szt.
ALUMINIOWA LISTWA WYKOŃ- CZENIOWA „L”		35 x 35 x 3600
KOMPOZYTOWA LISTWA WYKOŃ- CZENIOWA (profil kompozytowy)		60 x 6 x 3000

Gamrat oferuje również różnego rodzaju elementy umożliwiające wypoziomowanie czy nadanie odpowiedniego spadku tarasu przez podniesienia go do wymaganej wysokości.

#### Kolorystyka

W pierwszym okresie użytkowania profile kompozytowe pod wpływem warunków zewnętrznych sezonują się. Kolor stabilizuje się po kilku miesiącach osiągając ostateczne nasycenie. Deski nieszczotkowane po okresie sezonowania ulegają procesowi zmatowienia co zbliża je wizualnie do wersji szczotkowanej.

Ze względu na zawartość włókien drewna poszczególne profile kompozytowe, zwłaszcza te pochodzące z różnych partii produkcyjnych, mogą różnić się kolorystycznie. Kolory i wykończenia powierzchni mogą być różne w różnych dostawach. Nie ma to wpływu na ich trwałość i nie jest to wadą produktu. Przed przystąpieniem do montażu należy ocenić wizualnie wygląd profili kompozytowych czy są wolne od wad. Aby uzyskać naturalny efekt, deski kompozytowe należy wymieszczać przed zamontowaniem pamiętając o kierunku szczotkowania.

#### Przygotowanie podłoża

Taras, schody, ścieżki komunikacyjne wykonane z profili kompozytowych Gamrat montuje się na wcześniej przygotowanym podłożu, którego wykonanie powinno być zgodne z obowiązującą wiedzą i przepisami budowlanymi. Bardzo często niezbędny jest projekt przygotowania podłoża aby zachować maksymalne bezpieczeństwo przyszłych użytkowników. Wykonanie podłoża odbywa się na wyłączną odpowiedzialność wykonawcy a podane poniżej informacje służą jedynie jako materiał informacyjny.

Instrukcja ta została przygotowana dla standardowych długości desek i legarów wynoszących 3mb.

#### Do najczęściej stosowanych rozwiązań należą:

- 1) Podłoże betonowe, żelbetonowe;
- 2) Podłoże na gruncie;
- 3) Podłoże na balkonie lub konstrukcji dachu odwróconego z hydroizolacją;

W każdym przypadku niezależnie od rodzaju podłoża oraz użytego legara do wykonania konstrukcji pod deski tarasowe, rozstaw legarów o które będą się opierać bezpośrednio montowane deski, musi wynosić maksymalnie 45 cm „w świetle”. Na początku oraz na końcu desek, aby zapewnić dodatkową stabilizację i odpowiednią pracę, pierwszy rząd legarów powinien być zagęszczony i odległość ta powinna wynosić 20 cm „w świetle”.

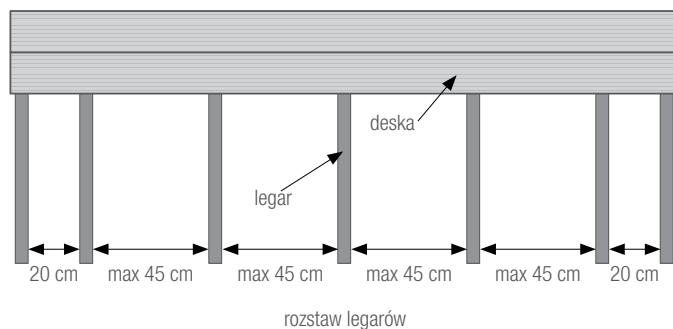

#### 1) PODŁOŻE BETONOWE, ŻELBETONOWE:

##### • Taras montujemy legarach kompozytowych przytwierdzonych do podłoża.

Legary układamy na płycie betonowej (nie należy umieszczać ich w betonie), mocując za pomocą kołków rozporowych do betonu lub kleju elastomerowego. Dopuszcza się montowanie legarów w układzie pionowym za pomocą kleju elastomerowego (wyłącznie na płaskich powierzchniach, przylegających na całej długości legara do podłoża).

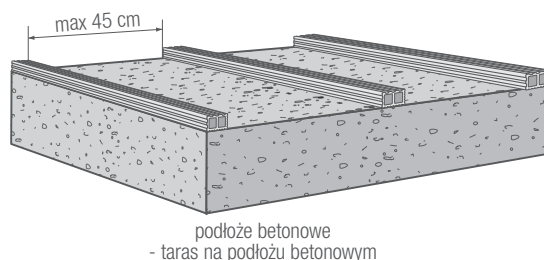

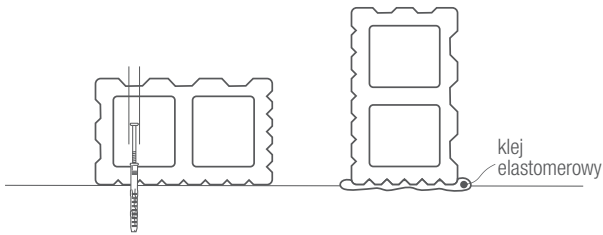

Legary możemy układać także na konstrukcji stalowej, drewnianej, aluminiowej lub na wspornikach z tworzyw sztucznych lub kostkach betonowych. Wszystkie te rodzaje podparć muszą być na trwale przymocowane do podłoża. Legar kompozytowy musi być przytwierdzony (przewiercony, za pomocą kołka lub przy użyciu złączy ciesielskich 90°). Maksymalna odległość pomiędzy punktami podparcia legarów kompozytowych to 35 cm.

Podłoże musi być płaskie i stabilne z zachowanym minimum 1% spadkiem od ścian budynku na zewnątrz. Takie pochylenie tarasu wpływa na optymalny odpływ wody z jego powierzchni.

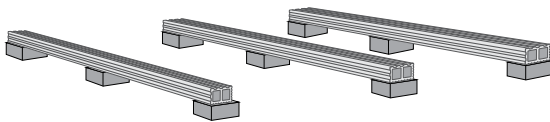

legary na kostkach betonowych

**2a) PODŁOŻE NA GRUNCIE:**

- Taras montujemy na fundamentach betonowych z konstrukcją drewnianą lub metalową o większej nośności niż legar WPC.

W tym przypadku należy wywiercić otwory na głębokość poniżej przemarzania gruntu. W zależności od regionu jest to głębokość ok. 1,0 m – 1,2 m. Otwory wskazane jest zaszbroić drutem i zalać betonem. Powyżej gruntu, centralnie na wykonanych otworach należy umieścić np. tekturowe osłony dla betonu na wysokość planowanego tarasu (uwzględniając grubość legara i grubość deski), całość wykonać w zalecany spadek tarasu (min. 1%) i zalać betonem. Odległości pomiędzy poszczególnymi filarami/punktami podparcia legarów jest zależna od użytego rodzaju materiału z jakiego konstrukcja będzie wykonana. Zazwyczaj używa się takiego profilu legara drewnianego lub metalowego aby odległość między filarkami betonowymi mogła wynosić ok. 1m.

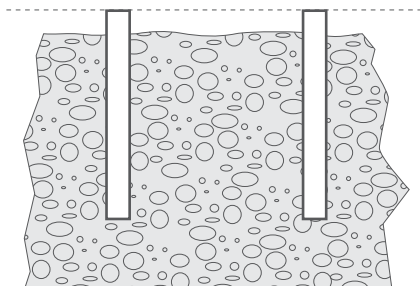

podłoże na gruncie  
- taras na podporach betonowych

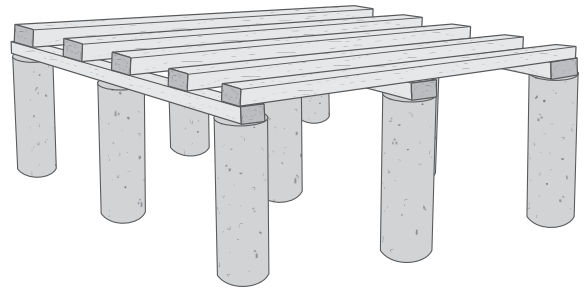

podłoże na gruncie - taras na podporach betonowych z kostką drewnianą

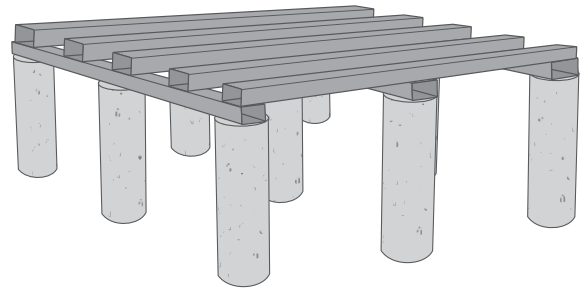

podłoże na gruncie - taras na podporach betonowych z konstrukcją metalową

**2b) PODŁOŻE NA GRUNCIE:**

- Taras montujemy na płytach betonowych.

W celu wykonania w ten sposób podłoża należy usunąć warstwę ziemi na głębokość ok. 20 – 30 cm, a w to miejsce nawieźć żwiru. Całość zagęścić w sposób uniemożliwiający dalsze osiadanie kamieni. Na tak przygotowane podłoże należy ułożyć płyty betonowe w takiej odległości od siebie, aby wolna przestrzeń pomiędzy punktami podparcia legarów nie przekraczała 35 cm w przypadku legara WPC oraz odpowiednio więcej w przypadku użycia do konstrukcji legarów z materiału o większej nośności niż legar kompozytowy. Legary muszą być na trwale przymocowane do płyt betonowych. Ciężar płyt betonowych musi być na tyle duży aby zapewnić odpowiednią stabilność i utrzymanie konstrukcji. **W tym przypadku należy liczyć się z możliwością ruchów podłoża w okresie zimowym, co przełoży się na powierzchnie tarasu, za co firma Gamrat nie bierze odpowiedzialności.**

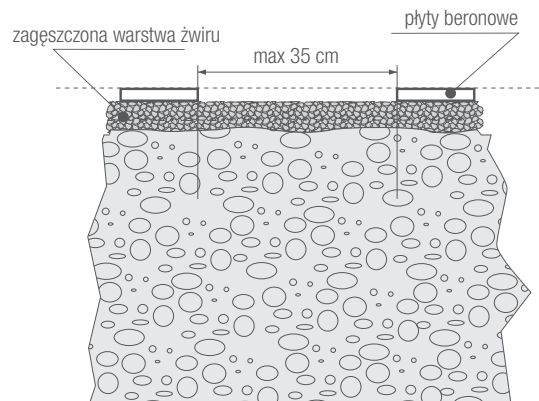

podłoże na gruncie  
- taras na płytach betonowych



**3) PODŁOŻE NA BALKONIE LUB KONSTRUKCJI DACHU ODWRÓCONEGO Z HYDROIZOLACJĄ:**

- Taras pływający montujemy na kratownicy metalowej.

W przypadku wykonania tarasów pływających, gdzie nie ma możliwości przebicia się bezpośrednio podłoża, co ma miejsce gdzie wykonana jest hydroizolacja pozioma np. balkony, garaże itp. Deski muszą być ułożone na odpowiedniej konstrukcji samonośnej w postaci kratownicy wykonanej z legarów stalowych lub aluminiowych o odpowiednim profilu która przyjmie na siebie pracę tarasu i usztywni go. Pierwsza warstwa legarów na niższych lub najczęściej na wyższych punktach podparcia w postaci wsporników regulowanych lub bloczków betonowych, odpowiednio wypoziomowanych. Następnie druga krzyżowa warstwa legarów stalowych lub aluminiowych z zachowaniem rozstawu pod deski max 45 cm „w świetle”. W tym przypadku szczególnie ważne jest zagęszczenie pierwszego rzędu legarów w rozstawie 20 cm. Ma to na celu zapewnić dodatkową stabilizację i pracę konstrukcji która nie jest na stałe przymocowana do podłoża.

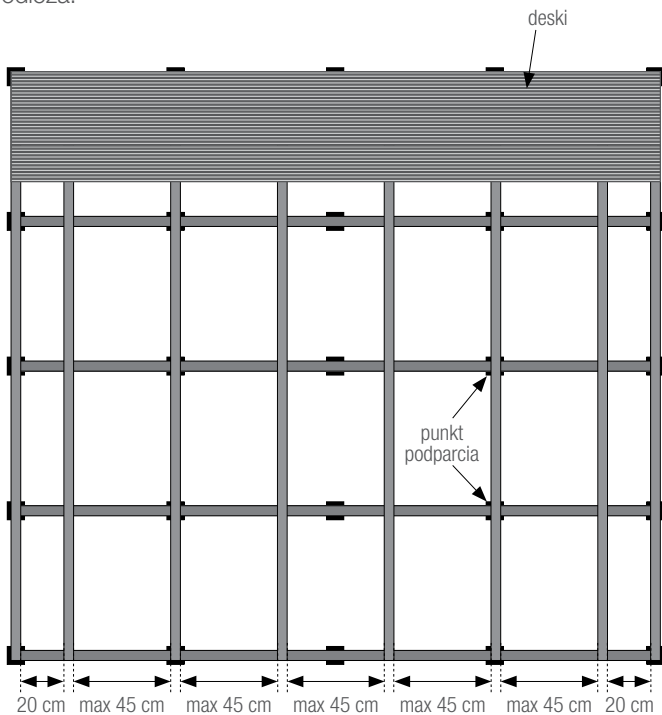

taras pływający na kratownicy metalowej

**Uwaga:**

- Podczas przygotowania podłoża należy zwrócić uwagę na swobodne odprowadzenie wody poza obszar tarasu. Dotyczy to zarówno tarasów wykonanych na poziomie gruntu jak i tarasów nadziemnych. W celu ułatwienia odpływu wody zaleca się wykonanie spadku od budynku minimum 1% tj.: 1 cm na 1 m. Dotyczy to zarówno deski tarasowej, jak również konstrukcji, na których mocowane są legary.

**1) POZIOMY I PIONOWY UKŁAD LEGARÓW I DYLATACJA**

Legary należy układać równoległe do siebie (wyjątkiem są przycięcia tarasów po d kątem 45°). Dopuszcza się układanie legarów w pozycji poziomej co powoduje podniesienie tarasu o dodatkowe 3 cm lub w pozycji pionowej umożliwiające podniesienie tarasu o 5 cm (legar o wymiarach 3x5 cm).

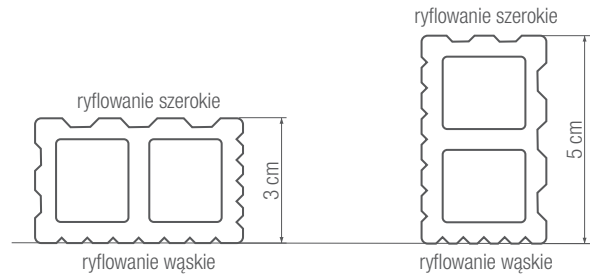

Układanie należy wykonywać tak, aby legary leżały na płasko szerokimi ryflowaniami do góry. Rowki te są tak przygotowane, aby klipsy montażowe mieściły się w ryflach profilu, co będzie pomocne w dalszym etapie montażu. Należy pamiętać, aby pozostawić między ścianą a legarem 0,5 cm. Dla zapewnienia dobrego odpływu wody z powierzchni pod tarasem należy zastosować przerwę 1 cm przy czółowym łączeniu legarów. Te przerwy dylatacyjne są niezbędne dla właściwego zachowania się elementów podczas użytkowania oraz do swobodnego odpływu wody pod deskami.

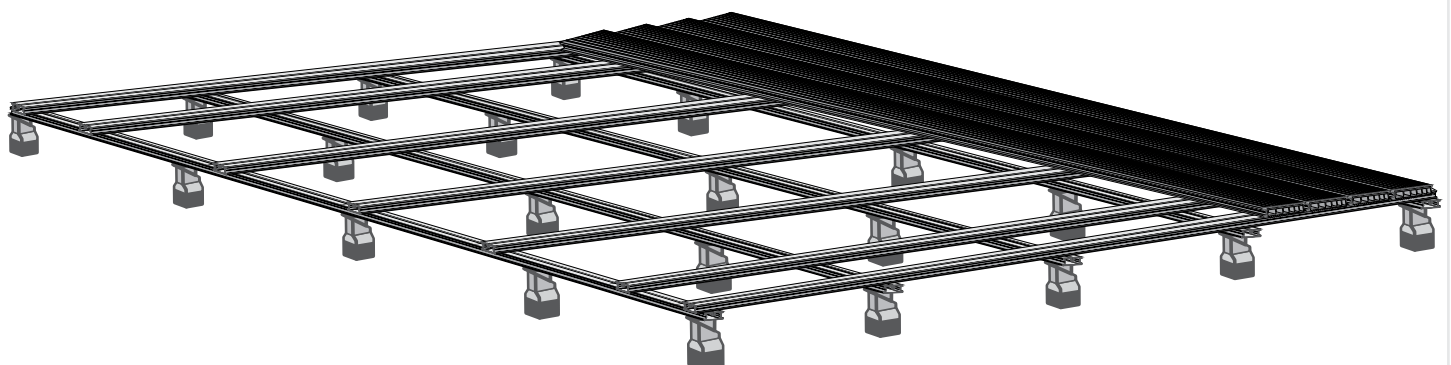
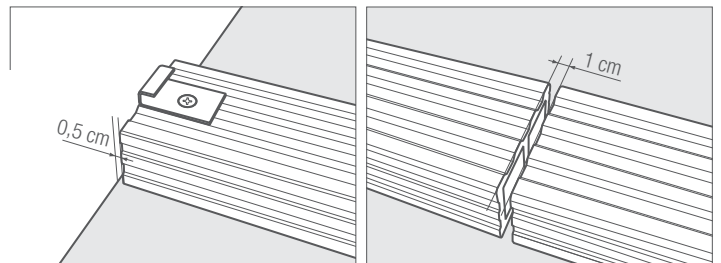

taras pływający na kratownicy metalowej położony na wspornikach poziomujących z tworzyw sztucznych

## 2) MOCOWANIE LEGARÓW DO PODŁOŻA

Legary należy trwale przymocować do podłoża za pomocą kołków rozporowych (nie są dołączone do zestawu) lub kleju elastomero-owego. W tym celu należy wiertłem o średnicy większej niż łebek koł-ka przewiercić górną część legara. Następnie przez zrobiony otwór wiertłem widiowym o średnicy dostosowanej do wielkości kołka rozporowego należy wykonać otwór w dolnej części legara. Poprzez wykonane otwory należy przykręcić legar do podłoża kołkiem rozporowym.

Istnieje możliwość wykorzystania kołków do szybkiego montażu, co znacznie skraca czas przymocowania legarów. Maksymalna od-ległość pomiędzy punktami mechanicznego mocowania legarów Gamrat, wynosi 50 cm. Mocowanie legarów w układzie pionowym dopuszczane jest wyłącznie na płaskich powierzchniach (do których legar przylega całą powierzchnią). Mocujemy je za pomocą kleju ela-stomerowego.

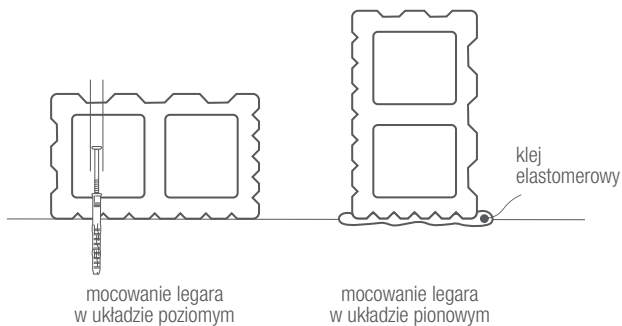

## 3) ODLEGŁOŚCI POMIĘDZY LEGARAMI I ICH UKŁAD

Maksymalna odległość pomiędzy legarami (punkty podparcia deski) w dowolnym miejscu nie może przekraczać 45 cm, a każdy pojedyńczy legar niezależnie od swojej długości musi mieć minimum 3 punkty podparcia nie przekraczające 35 cm.

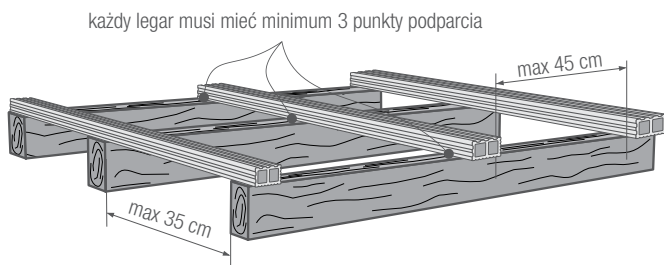

W przypadku konieczności czołowego łączenia desek lub wykonania skosów tarasu należy pamiętać o zamontowaniu dodatkowego legara, tak aby końcówki każdej deski wspierały się na oddzielnym legarze i były przymocowane oddzielnymi klipsami.

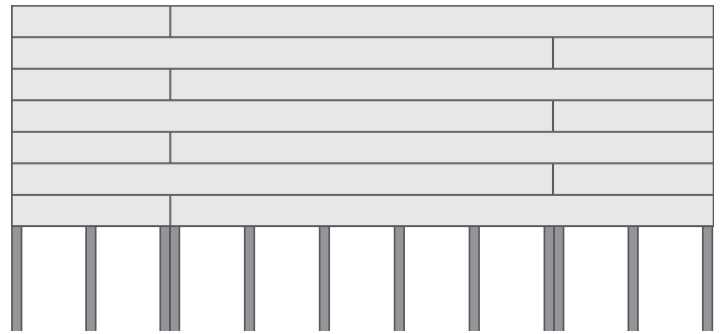

układ legarów przy czołowym połączeniu desek - taras na tzw. „mijanę”

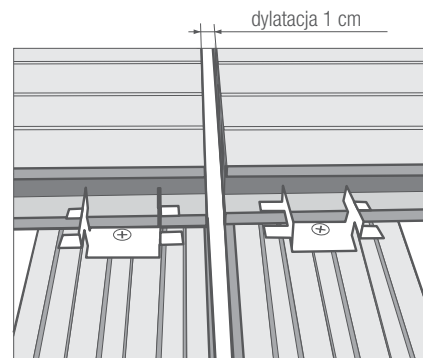

połączenia czołowe desek na dwóch legarach

Podczas wykonywania łączeń nietypowych, np. narożników pod kątem 45°, legar należy umieścić pod każdą deską oddzielnie tak aby końcówki desek wspierały się na oddzielnym legarze. Należy pamiętać o pozostawieniu 0,5 cm przerwy między deskami i legarami aby umożliwić swobodną dylatację materiału.

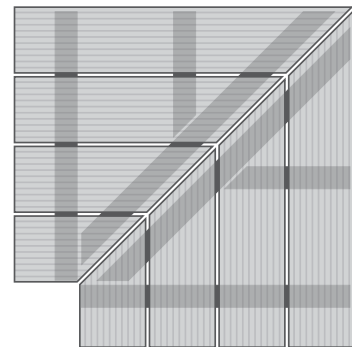

przykładowy układ legarów przy deskach przyciętych pod kątem 45°

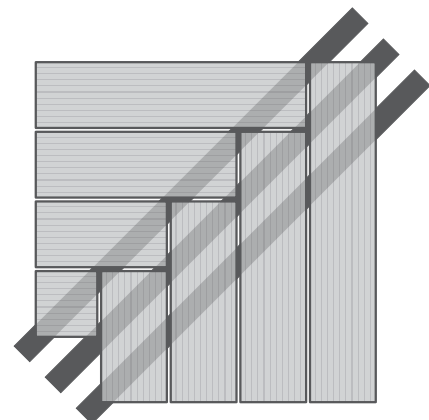

przykładowy układ legarów przy deskach ułożonych w „jodelkę”

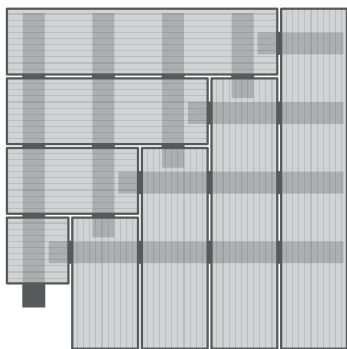

przykładowy układ legarów przy deskach ułożonych w „jodełkę”

### Uwagi:

- Nie należy układać legarów w pozycji pionowej na podłożach punktowych (np. płyty betonowe, wsporniki z tworzyw sztucznych itp.).
- Montowanie legarów w układzie pionowym dopuszczane jest wyłącznie na płaskich podłożach (do których legar przylega całą powierzchnią). Montujemy je za pomocą kleju elastomerowego.

- Dopuszcza się również układanie desek tarasowych bezpośrednio na profilach drewnianych, aluminiowych lub stalowych ocynkowanych. W tym przypadku należy stosować się do wytycznych producentów tych profili, gdyż każdy producent, w zależności od ich wymiarów i np. grubości ścianki może zalecać inne odległości pomiędzy punktami podparcia. Standardowo jednak przyjmuje się, że punkty podparcia dla profilu aluminiowego:

- 30x30 mm i grubości ścianki 2,0 mm wynoszą 50 cm,
- 30x50 mm i grubości ścianki 2,0 mm wynoszą 80 cm (przy ułożeniu na wysokość 50 mm).

- W przypadku legarów drewnianych należy stosować odpowiednio przygotowane i zaimpregnowane legary wykonane z twardych gatunków drewna. Zastosowanie legarów z miękkiego drewna (np. sosna) spowoduje zbyt wczesne ich zbutwienie co doprowadzi do uszkodzenia tarasu. W żadnym z tych przypadków Gamrat nie bierze odpowiedzialności za trwałość i stabilność całej konstrukcji.

- Należy pamiętać że maksymalny odstęp pomiędzy legarami (punktami podparcia deski), nie może przekraczać 45 cm licząc od krawędzi sąsiednich legarów (tj. prześwit pomiędzy legarami).

- Dla znacznego natężenia ruchu (np.: droga komunikacyjna dla pieszych, schody) lub wystąpienia na tarasie znacznych sił skupionych (np.: postawienie na tarasie cięższych przedmiotów) odległości pomiędzy punktami podparcia legarów jak i odległości pomiędzy nimi należy odpowiednio zageścić.

- W celu zwiększenia powierzchni podparcia legarów, a tym samym zwiększenia stabilności całej konstrukcji można wykorzystać piankę poliuretanową nisko-rozprężną, dozuając ją pomiędzy legar a podłoże na możliwie jak największej długości legarów.

## 1) RODZAJE RYFLA I UKŁAD DESEK

Profil kompozytowy Gamrat – deska tarasowa o szerokości 16 cm jest produktem dwustronnym. Z jednej strony posiada ryfel szeroki z drugiej strony ryfel wąski. Montaż może odbywać się dowolną stroną według preferencji użytkownika.

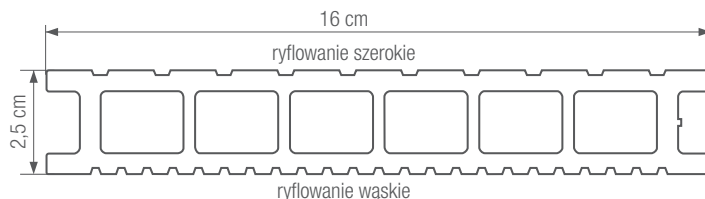

Na jednej, bocznej stronie deski tarasowej, znajduje się drukowany napis jednoznacznie identyfikujący produkt. Podczas montażu należy zwrócić uwagę, aby napis zawsze znajdował się po jednej stronie montowanego tarasu. Gwarantuje to, że deski zostaną ułożone z zachowaniem tego samego kierunku szczotkowania. Takie ułożenie minimalizuje możliwość wystąpienia różnic odcieniowych po instalacji oraz w czasie użytkowania.

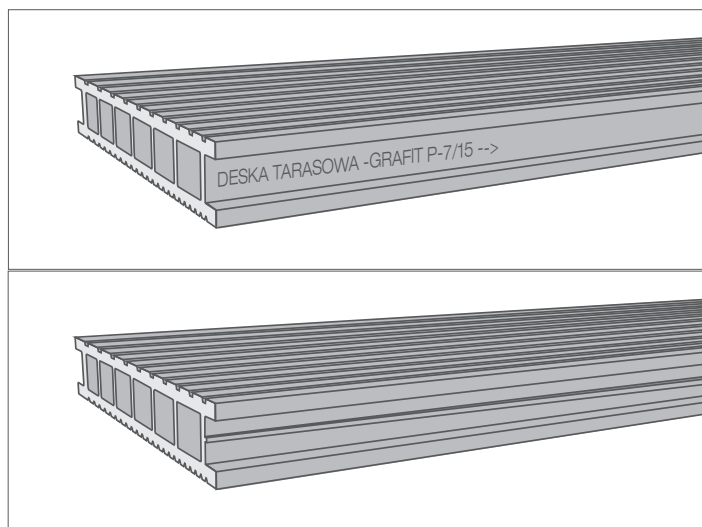

## 2) MOCOWANIE DESEK

Łączenie desek do legarów odbywa się za pomocą dołączonego zestawu montażowego. W zestawie znajdują się wkręty do kompozytu, klipsy startowe – umożliwiające przymocowanie pierwszej deski oraz klipsy montażowe – umożliwiające łączenie kolejnych desek.

W przypadku stosowania innych legarów niż legary systemowe należy zastosować odpowiednie do nich wkręty mocujące deski do legarów za pomocą klipsów montażowych. Wkręty dołączone do zestawów są wkrętami do legara WPC. W przypadku zastosowania legarów drewnianych lub metalowych, trzeba we własnym zakresie zaopatrzyć się w odpowiednie wkręty.



Klips startowy



wkręt



Klips montażowy 5 mm



Klips montażowy 6 mm

## UKŁADANIE DESEK TARASOWYCH

Montaż deski rozpoczynamy od przymocowania do legarów klipsów startowych. Pomiędzy deską a ścianą należy pozostawić przerwę dylatacyjną wynoszącą min. 1 cm.

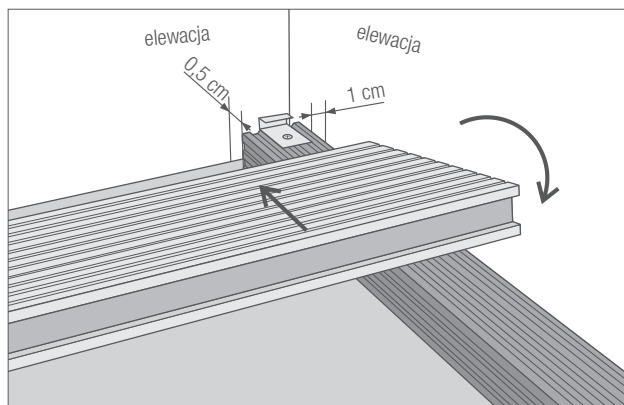

montaż pierwszej deski na klipsie startowym

Po przymocowaniu klipsów startowych, deskę wkładamy tak, aby dokładnie została uchwytna za jej dolne pióro przez klips startowy. Dociskamy deskę i przykręcamy drugą krawędź deski za pomocą klipsa montażowego. Należy zwrócić uwagę, że w celu ułatwienia montażu, otwór w klipsie jest wykonany w sposób niecentryczny. Umożliwia to swobodne przykręcenie klipsa przed włożeniem kolejnej deski.

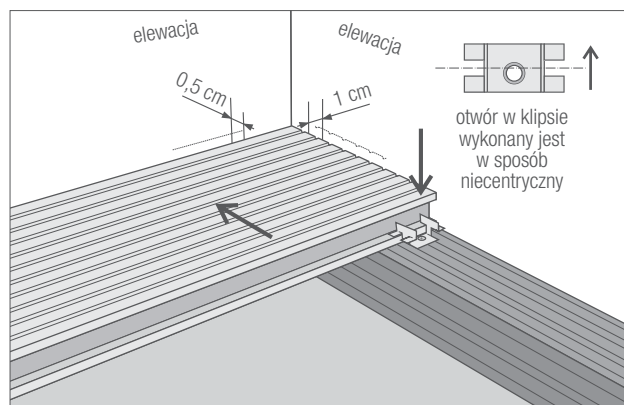

montaż pierwszej deski na klipsie montażowym

Klipsy są tak skonstruowane, że pomiędzy kolejnymi deskami pozostaje przerwa dylatacyjna wynosząca 0,5 cm.

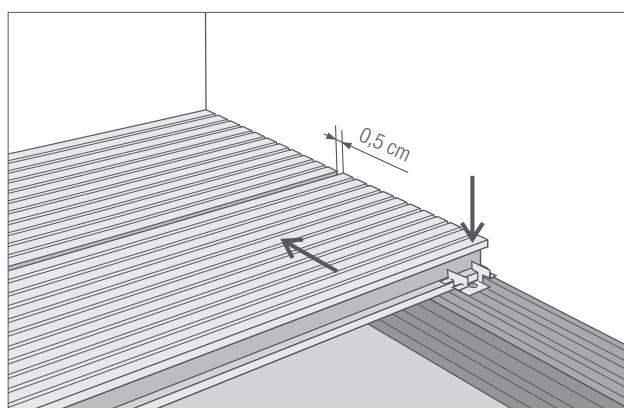

montaż kolejnej deski na klipsie montażowym

W przypadku czołowego łączenia desek należy zwrócić uwagę, aby pomiędzy nimi pozostawić przerwę dylatacyjną wynoszącą 1 cm.

## UKŁADANIE DESEK TARASOWYCH

Końce desek muszą spoczywać na oddzielnych legarach i zostać przymocowane za pomocą oddzielnych klipsów. Dla uzyskania lepszego wyglądu zaleca się przed montażem obciąć po ok. 10 mm z obu końców deski, gdyż są one lekko zaokrąglone po szrotkowaniu.

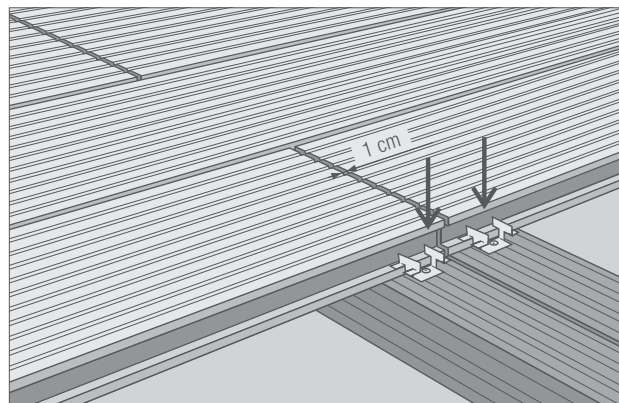

połączenie czołowe desek na dwóch oddzielnych legarach (dylatacja 1 cm)

Montaż ostatniej deski należy wykonać przykręcając wkręt pod kątem przez dolną krawędź deski do legara. Istnieje możliwość wzdłużnego, poprzecznego jak i pod kątem docięcia deski. W tym celu należy wykorzystać ogólnodostępne, profesjonalne narzędzia jak do cięcia desek drewnianych.

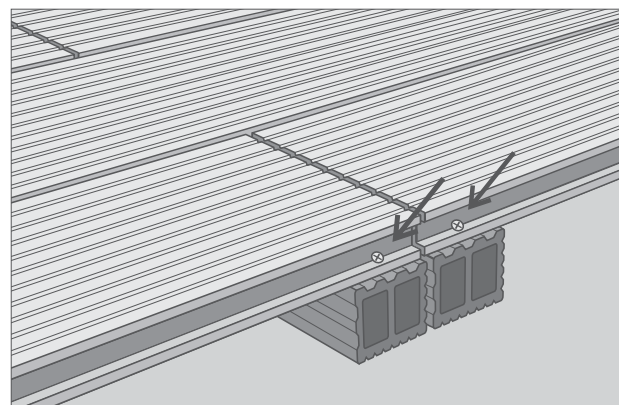

montaż ostatnich desek na wkrętach przykręconych pod kątem

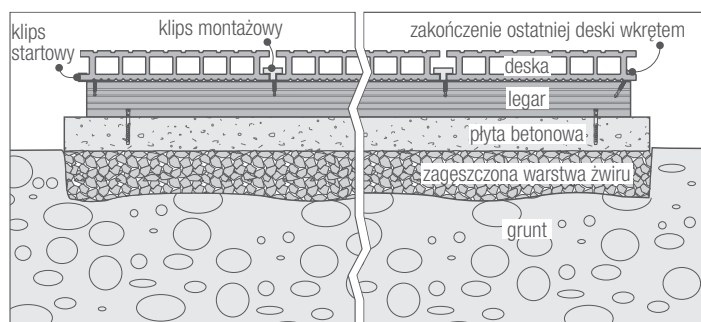

widok tarasu od czołowej strony desek

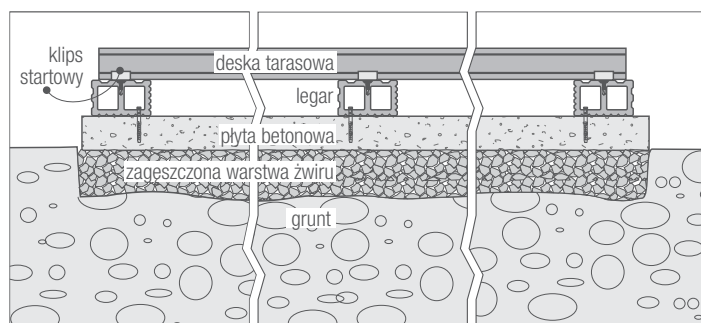

widok tarasu od bocznej strony desek



**Uwagi:**

• Pomiędzy czołową powierzchnią deski a ścianą należy pozostawić minimalną przerwę dylatacyjną zależną od sumy długości desek (od długości tarasu). Minimum 2 mm na 100 cm sumy długości desek.

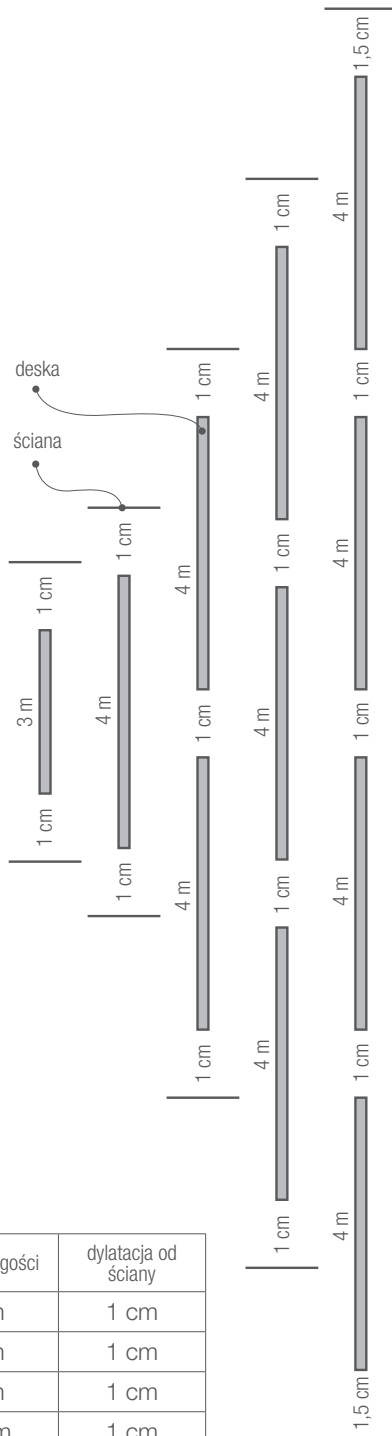

ilość desek	suma długości	dylatacja od ściany
1 szt.	3 m	1 cm
1 szt.	4 m	1 cm
2 szt.	8 m	1 cm
3 szt.	12 m	1 cm
4 szt.	16 m	1,5 cm

przerwa dylatacyjna pomiędzy czołową krawędzią deski a ścianą zależna jest od sumy długości desek

- Dylatacja pomiędzy boczną krawędzią deski a ścianą jest zależna od szerokości tarasu (sumy szerokości desek). Liczy się ją w ten sam sposób jak dylatację czołową: minimum 2 mm na 100 cm sumy szerokości desek.
- Wewnątrz tarasu, na bocznych i czołowych powierzchniach desek stosujemy przerwy dylatacyjne 0,5 cm. Dylatacje te ustalone przez klipsy montażowe.

- W przypadku czołowego łączenia desek należy zwrócić uwagę, aby pomiędzy nimi pozostawić przerwę dylatacyjną wynoszącą 1 cm. Końce desek muszą spoczywać na oddzielnych legarach oraz zostać przymocowane za pomocą oddzielnych klipsów.

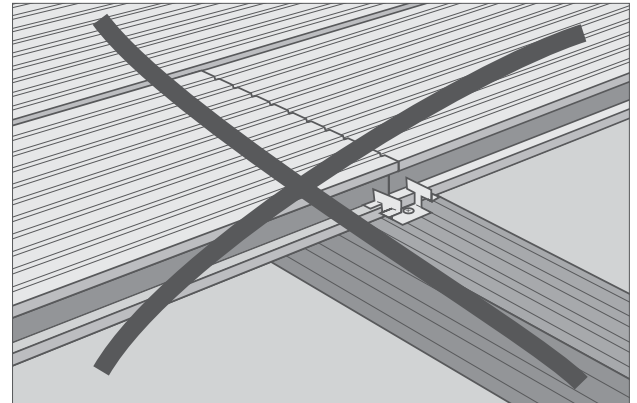

nieprawidłowe łączenie czołowe 2 desek

- klipsy montujemy do legara za pomocą nierdzewnych wkrętów samowierzących (dołączone są do zestawu montażowego razem z klipsami). Mocując deskę w klisie należy zwrócić uwagę, by została dosunięta do oporu. Pomiędzy deską a klipsem nie powinna zostać wolna przestrzeń. Pozwala to na ustalenie jednakowej dylatacji pomiędzy deskami wynoszącej 0,5 cm.

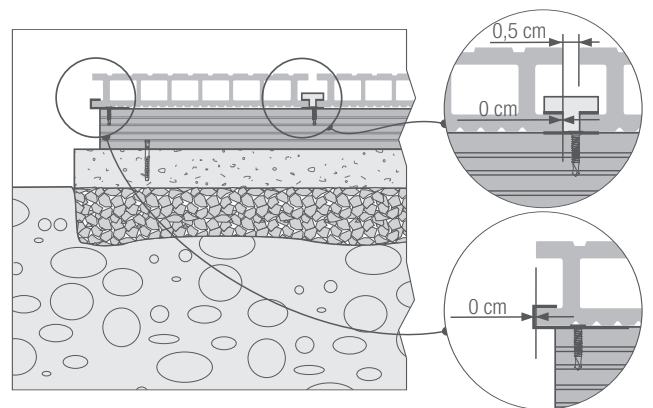

- Montaż ostatniej deski należy wykonać przykręcając wkręt pod kątem.
- Maksymalne wysunięcie czoła deski poza legar nie może przekraczać 5 cm.
- W okresie użytkowania ze względu na pracę desek, szerokości dylatacyjne pomiędzy poszczególnymi deskami mogą się zmieniać, w zależności od warunków eksploatacji i ekspozycji.

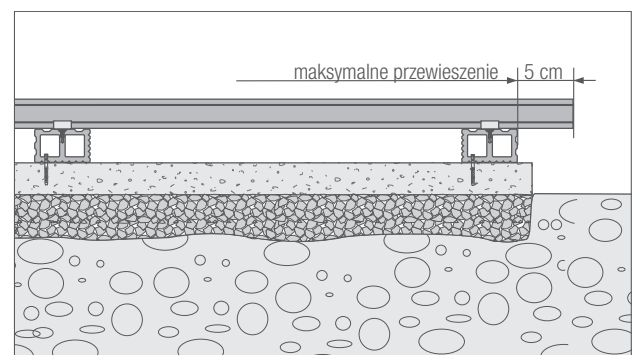

maksymalne wysunięcie deski poza legar 5 cm



## Do wykończenia krawędzi tarasu wykorzystujemy:

- 1) listwy kompozytowe;
- 2) listwy aluminiowe - narożne;

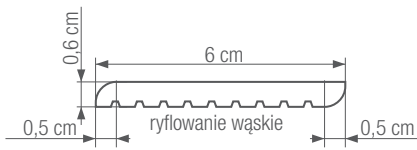

kompozytowa listwa wykończeniowa

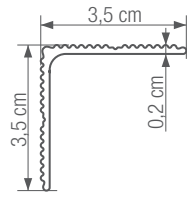

narożna, aluminiowa listwa wykończeniowa

### 1) Wykończenie listwą kompozytową

Na rogach tarasu listwy docinamy pod kątem 45°. Mocujemy je za pomocą wkrętów samowiercących lub kleju elastomerowego. Stosujemy otwory eliptyczne pod wkręt aby zapewnić listwie ewentualną minimalną pracę.

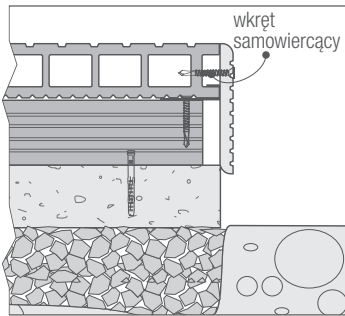

montaż listwy za pomocą wkrętów samowiercących

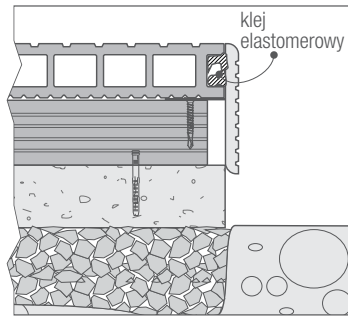

montaż listwy za pomocą kleju elastamerowego

Na powierzchni czołowej deski, listwę montujemy do płaszczyzny bocznej legara. Pozostawiamy dylatację 0,2 cm pomiędzy listwą wykończeniową a czołową powierzchnią deski. Dodatkowo obniżamy listwę o 0,1 cm od górnej powierzchni deski. Deska pod wpływem temperatury i wilgotności wydłuża się i bez zachowanej dylatacji może zerwać listwę.

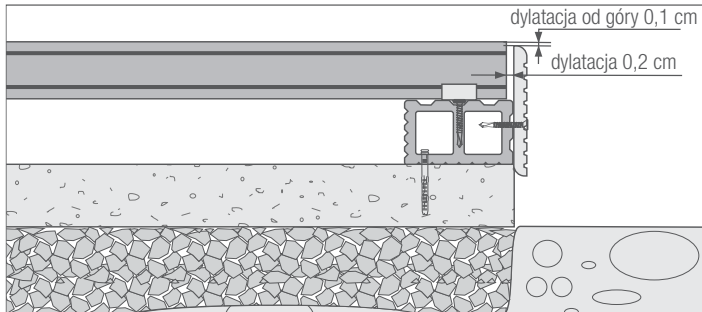

dylatacja 0,2 cm pomiędzy kompozytową listwą wykończeniową a czołową powierzchnią deski

Na powierzchni bocznej deski listwę montujemy do bocznej płaszczyzny deski. Pozostawiamy dylatację 0,5 cm pomiędzy listwą wykończeniową a czołową powierzchnią legara. Legar pod wpływem temperatury i wilgotności wydłuża się i bez zachowanej dylatacji może zerwać listwę.

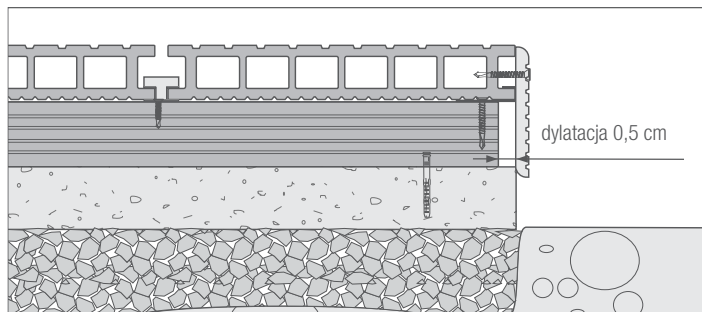

dylatacja 0,5 cm pomiędzy kompozytową listwą wykończeniową a czołową powierzchnią legara

### 2) Wykończenie listwą aluminiową - narożną

Montaż aluminiowych listw wykończeniowych przebiega bardzo podobnie jak listew kompozytowych.

Na rogach tarasu listwy docinamy je pod kątem 45°. Listwy mocujemy za pomocą wkrętów samowiercących lub kleju elastomerowego.

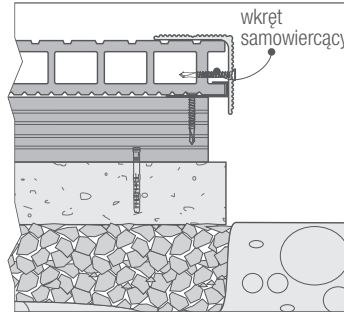

montaż listwy za pomocą wkrętów samowiercących

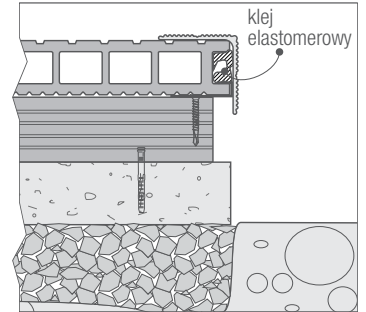

montaż listwy za pomocą kleju elastomerowego

Na powierzchni czołowej deski, listwę montujemy do płaszczyzny bocznej legara. Pozostawiamy dylatację 0,5 cm pomiędzy listwą wykończeniową a czołową powierzchnią deski. Deska pod wpływem temperatury i wilgotności wydłuża się - bez zachowanej dylatacji może zerwać listwę.

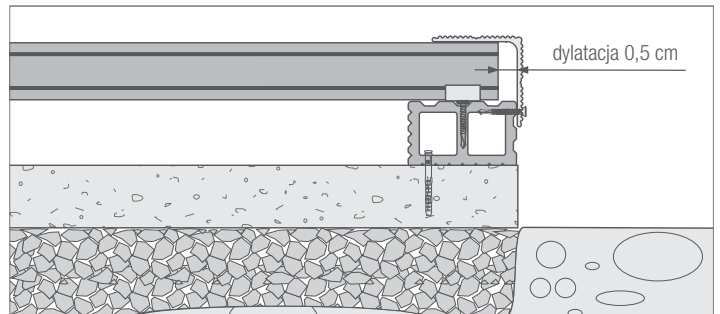

dylatacja 0,5 cm pomiędzy kompozytową listwą wykończeniową a czołową powierzchnią deski

Na powierzchni bocznej deski, listwę montujemy do bocznej płaszczyzny deski. Pozostawiamy dylatację 0,5 cm pomiędzy listwą wykończeniową a czołową powierzchnią legara. Legar pod wpływem temperatury i wilgotności wydłuża się - bez zachowanej dylatacji może zerwać listwę.

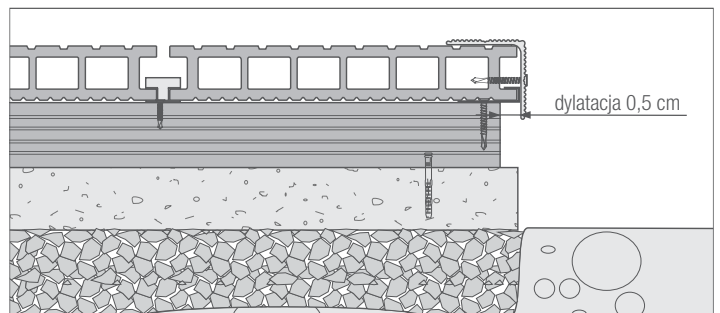

dylatacja 0,5 cm pomiędzy kompozytową listwą wykończeniową a czołową powierzchnią legara

**1) Mocowanie legarów i klipsów startowych**

Legary układamy tak, by każda deska miała minimum trzy punkty podparcia. Legary mocujemy do betonu za pomocą kołków rozporowych (legar musi być przymocowany do podłoża w minimum dwóch punktach - jak w opisie wyżej „UKŁADANIE LEGARÓW”). Rozstaw pomiędzy legarami nie może być większy niż 35 cm (duże natężenie ruchu). Należy też pamiętać o pozostawieniu dylatacji 0,5 cm przy czołowym łączeniu legarów.

Klipsy startowe przykręcamy do legarów w układzie pionowym, pozostawiając odsunięcie od legarów poziomych 0,5 cm.

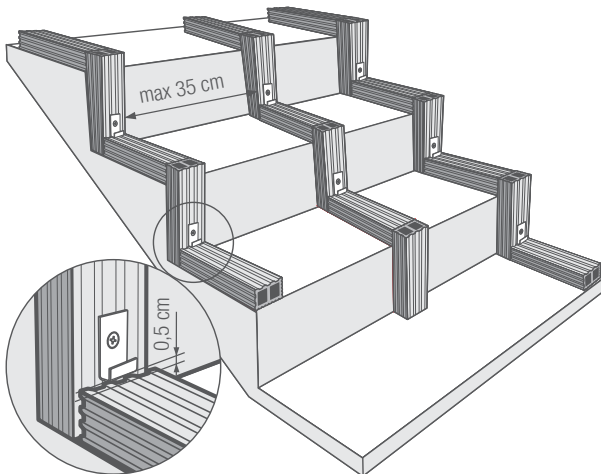

montaż legarów i klipsów startowych na schodach

**2) Mocowanie desek pionowych**

Dolną część deski wkładamy w klipsy startowe. Górne pióro deski przykręcamy pod kątem wkrętami samowiercącymi do legara.

Następnie przykręcamy klips startowy do legara poziomego z dylatacją od deski 0,5 cm.

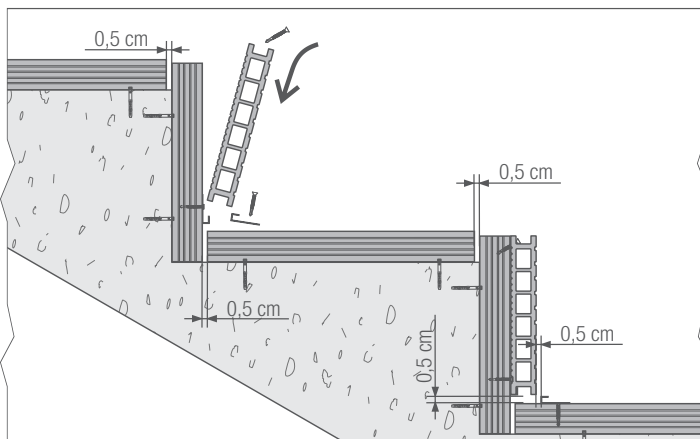

dylatacja czołowa między legarami, dylatacja klipsów do powierzchni prostokątnych, montaż desek i klipsów startowych na schodach

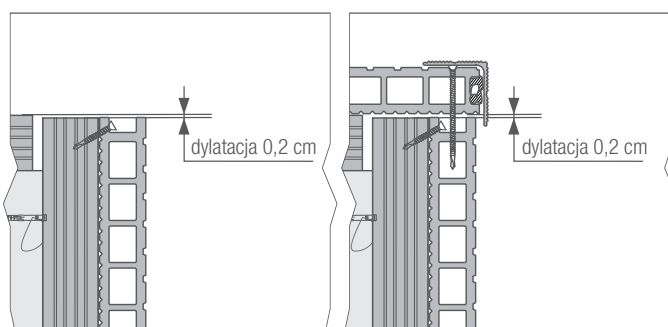

dylatacja górna deski pionowej i legara 0,2 cm

**3) Mocowanie desek poziomych**

W przykręcone do legarów poziomych klipsy startowe wkładamy deskę tak, aby dokładnie została uchwytna za jej dolne pióro. Dociskamy deskę i przykręcamy jej drugą krawędź za pomocą klipsa montażowego.

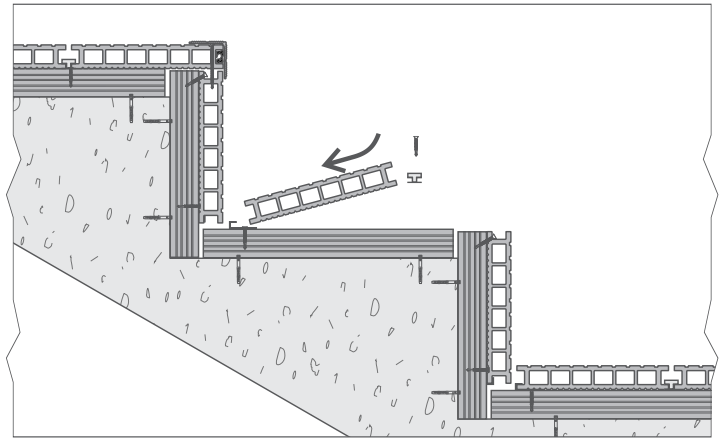

mocowanie desek poziomych

**4) Obcinanie desek poziomych**

W przypadku gdy stopień jest krótszy, odcinamy odstającą krawędź deski. Należy pamiętać, by odcięcie nie było odsunięte od elementu wzmacniającego deskę nie więcej niż 0,3 cm.

Następnie deskę wkładamy tak, aby dokładnie została uchwytna za jej dolne pióro przez klips montażowy. Po ułożeniu deski, jej drugi bok przykręcamy dłuższym wkrętem samowiercącym od góry do deski pionowej i nakładamy na kleju elastomerowym listwę kątową.

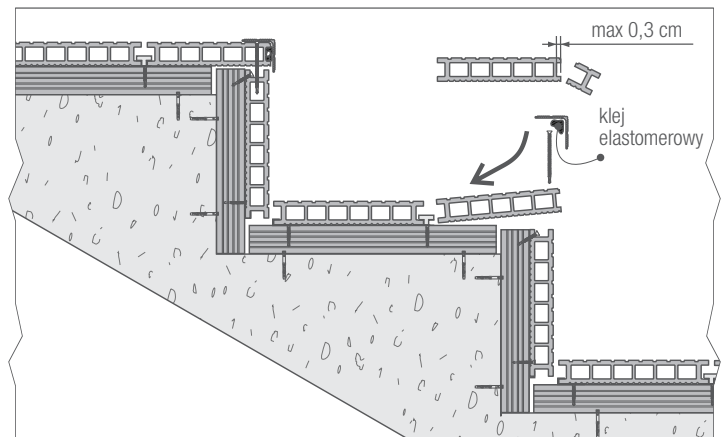

mocowanie desek poziomych  
prycinanie i montaż z listwą kątową

**Uwagi:**

- Podczas montażu legarów należy pamiętać o pozostawieniu dylatacji 0,5 cm pomiędzy ich czołową i boczną powierzchnią.
- Wewnętrzne odstępy pomiędzy legarami (od krawędzi bocznych) nie mogą przekraczać 35 cm (duże natężenie ruchu).
- Deski muszą mieć minimum 3 punkty podparcia na legarach (na bokach i na środku).
- Deski muszą posiadać dylatację: w układzie pionowym od góry 0,2 cm, od dołu 0,5 cm. W układzie poziomym 0,5 cm z każdej strony.
- Podczas wzdłużnego przycinania deski, należy pamiętać, by odcięcie nie było odsunięte od elementu wzmacniającego nie więcej niż 0,3 cm.

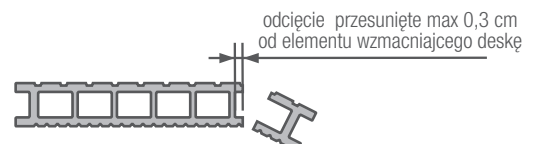

- Profile kompozytowe Gamrat (deski, legary i listwy) podczas składowania powinny być zabezpieczone przed działaniem warunków atmosferycznych (zadassenia, wiaty).
- By uniknąć deformacji kształtów należy zadbać o płaskie i stabilne składowanie.
- Profile kompozytowe Gamrat (deski, legary i listwy) nie wymagają konserwacji, impregnacji oraz malowania. Są odporne na wodę, nie butwieją, nie pęcznieją. Ponadto są odporne na warunki atmosferyczne, niskie temperatury i szkodniki (np. korniki, termity).
- Czyszczenie desek kompozytowych jest bardzo łatwe i nie wymaga żadnych specjalnych środków. Zwykle środki domowego użytku w zupełności wystarczają. Najlepszy efekt czyszczenia uzyskuje się przy użyciu wody pod wysokim ciśnieniem (przy max. 100 barach) czyszcząc zgodnie z kierunkiem ryflowania na deskach.
- Do czyszczenia nie należy stosować maszyn czyszczących oraz rozpuszczalników.
- Plamy z tłuszczu lub oleju należy usunąć najszybciej jak to możliwe, nie dopuszczając do ich wyschnięcia, przy pomocy podstawowych detergentów.
- Przy szczególnie mocnych zabrudzeniach należy stosować miedzianą szczotkę drucianą lub papier ścierny o drobnej granulacji i czyścić zgodnie z kierunkiem bruzd na desce. Czynności te należy wykonywać bardzo starannie aby nie uszkodzić lub zmienić wymiarów ryfli.

- Aby zapewnić odpowiedni odpływ wody oraz przepływ powietrza należy oczyszczać przerwy między deskami nie dopuszczając do ich zatykania.
- Kompozyt drewna jest materiałem bardzo łatwym w utrzymaniu lecz warto o niego regularnie dbać.
- Zamiatanie tarasu pozwala zapobiec tworzeniu się pleśni. Należy również pamiętać aby okresowo zamiatać powierzchnie pod donicami i skrzynkami żeby nie dopuścić do zawilgocenia i zanieczyszczenia ziemią.
- Deska kompozytowa wystawiona na działanie promieni UV oraz wody podlega naturalnym procesom zmiany koloru. Nie ma to jednak wpływu na jej trwałość i nie jest to wadą produktu i nie stanowi podstaw do reklamacji.
- Na powierzchniach desek tarasowych, które uległy oblodzeniu ze względów bezpieczeństwa zalecamy posypanie ich keramzytem.
- W przypadku stosowania innych środków przeciwooblodzeniowych na deski kompozytowe GAMRAT należy każdorazowo skonsultować z producentem tych desek.

## UWAGI KOŃCOWE

Niniejsze wytyczne mają charakter informacyjny i podglądowy i mają na celu przybliżyć sposoby montażu desek tarasowych naszej produkcji oraz opisać niektóre możliwe sposoby wykonania podkonstrukcji przy użyciu materiałów dostępnych w naszej ofercie lub z wykorzystaniem zamiennym materiałów ogólnodostępnych w budownictwie. Przy wykonywaniu budowy tarasów przez profesjonalne firmy (wykonawców), należy pamiętać że każdorazowo miejsce montażu, warunki zabudowy otoczenia, rodzaje podłoża będą inne. Przy wykonaniu i projektowaniu konstrukcji tarasu należy brać pod uwagę materiały użyte do wykonania konstrukcji nośnych i podbudów, technologie wykonania, miejsce i warunki użytkowania tarasu oraz dostępną sztukę i wiedzę ogólnobudowlaną. Ponadto muszą być zgodne z normami i przepisami budowlanymi i zaprojektowane przez konstruktora przy użyciu materiałów spełniających te warunki. Według obowiązującego prawa wykonawca udziela gwarancji na wykonanie usługi. Stosowanie się do niniejszych wskazówek nie mogą zastąpić pełnej wiedzy z zakresu budowy tarasów wykonawców specjalizujących się w tego rodzaju działalności budowlanej.



# SCHEMAT MONTAŻU

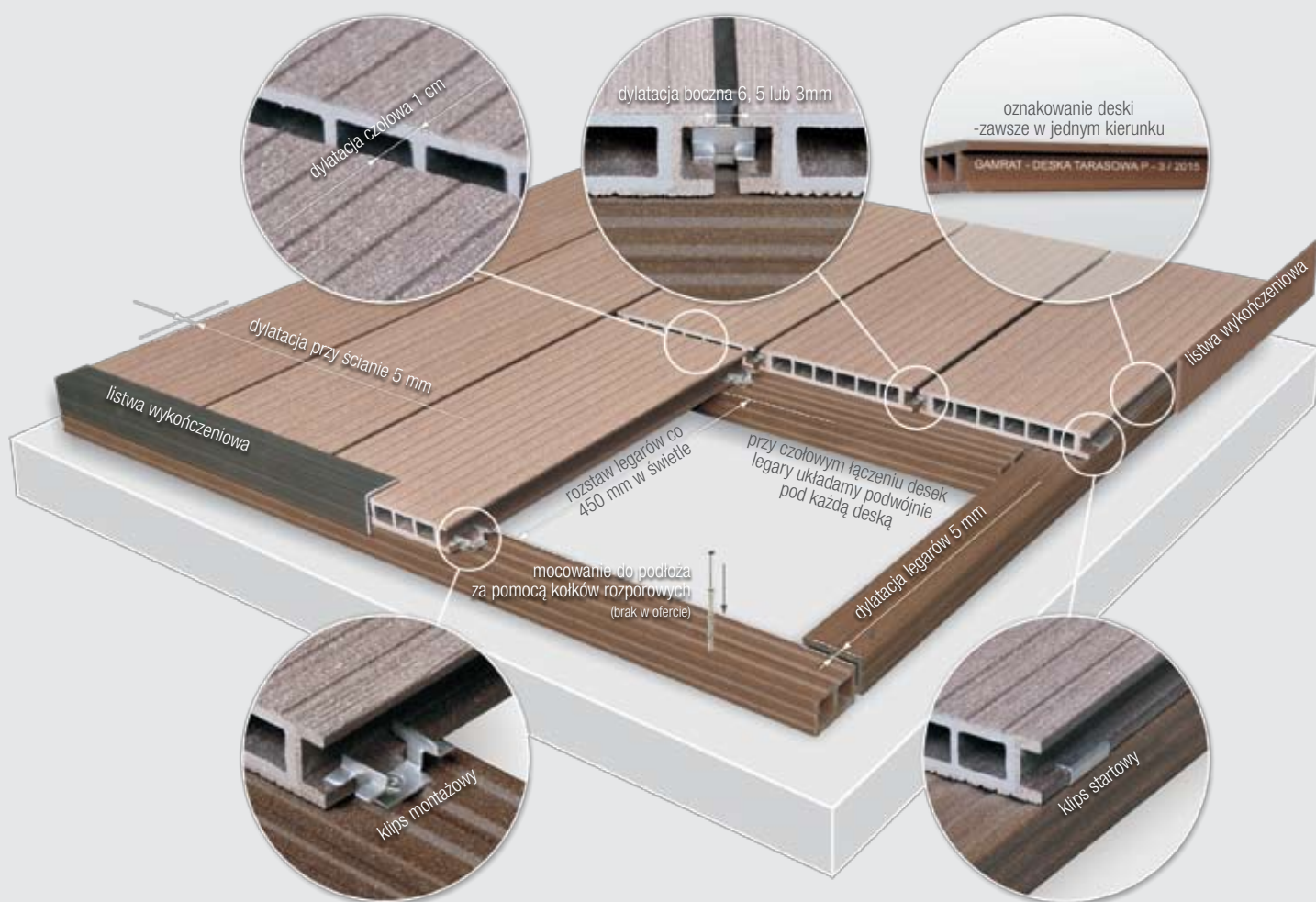



**GAMRAT Spółka Akcyjna**

ul. Mickiewicza 108, 38-200 Jasło  
e-mail: gamrat@gamrat.com.pl  
www.gamrat.pl



**Regionalni Kierownicy Sprzedaży,  
Informacja Techniczna:**

tel. +48 726 002 104  
e-mail: raugustyn@gamrat.com.pl

**Dział Obsługi Klienta:**

tel. +48 726 001 979  
tel. +48 13 491 45 33  
fax +48 13 491 47 56  
e-mail: wpc@gamrat.com.pl

**Export Department:**

phone +48 13 491 45 33  
fax +48 13 491 47 56  
e-mail: wpc@gamrat.com.pl

