



# CENNIK

DETALICZNY

SYSTEMY **RYNNOWE**

**PODSUFITKI** DACHOWE

**ODWODNIENIA** LINIOWE



[gamrat.pl](http://gamrat.pl)

## CENNIK DETALICZNY STAŁOWYCH SYSTEMÓW RYNNOWYCH STALGAM

ważny od 04.05.2020, edycja maj 2020

  
**GWARANCJA**  
**30 LAT\***



**ceglasty**  
742/~RAL 8004



**grafitowy**  
087/~RAL 7011

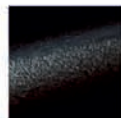

**czarny**  
015/~RAL 9005



**ciemnobrązowy**  
387/~RAL 8019



**brązowy**  
434/~RAL 8017



**srebrny**  
044/~RAL 9007

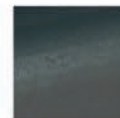

**ciemny grafit**  
036/~RAL 7024

Podany numer koloru jest określony przez producenta blachy firmę SSAB. Podano też najbliższe im kolory wg wzornika RAL.

### SPOSÓB ŁĄCZENIA I ASORTYMENT SYSTEMÓW RYNNOWYCH STALGAM

Poszczególne odcinki rynien łączone są na zakład, a połączenie zabezpiecza się dodatkowo złączkami rynnowymi z uszczelką. Rury spustowe posiadają fabrycznie wykonane felce i można je łączyć bez złączek rurowych.

**Gamrat SA oferuje trzy systemy rynnowe:**

125/87 mm | 125/100 mm | 150/100 mm

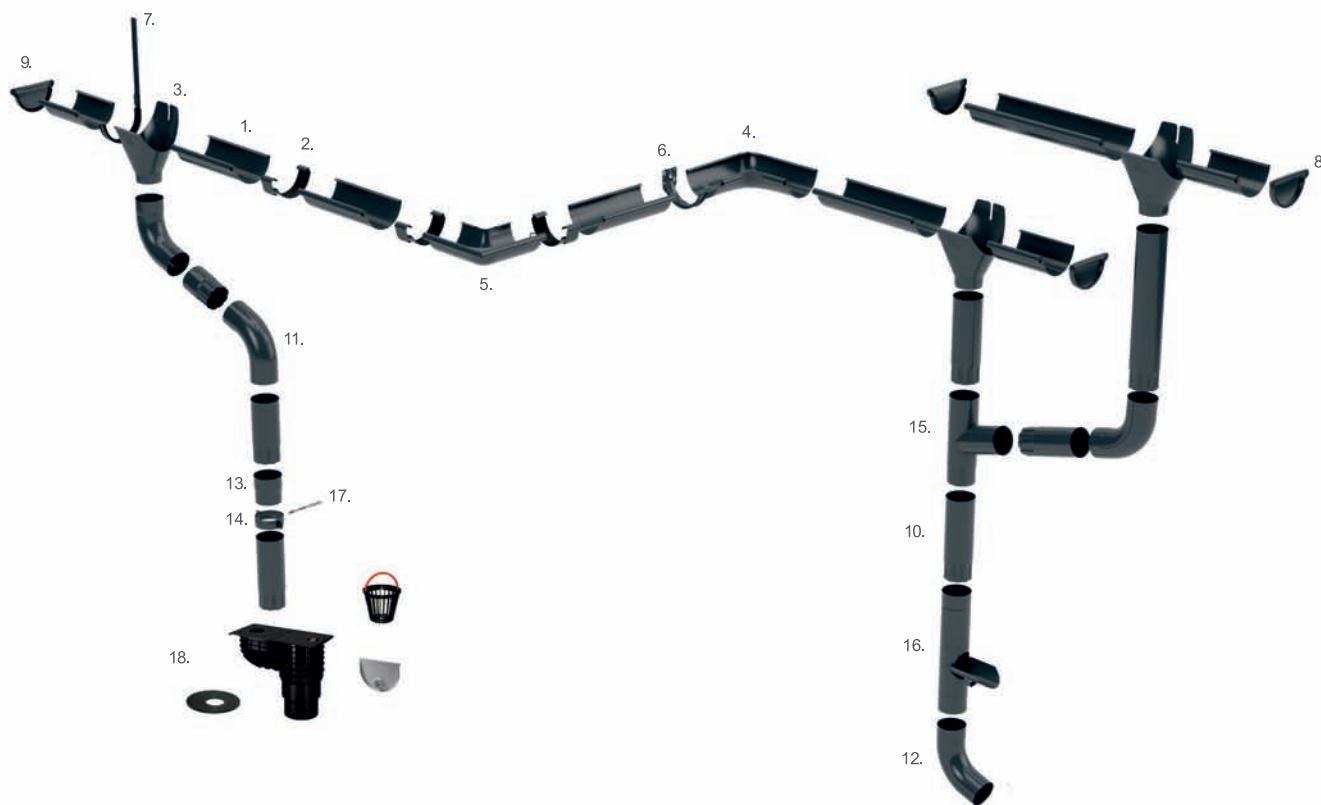

### AKCESORIA DO SYSTEMÓW RYNNOWYCH STALGAM

17.



**Wkręt z kołkiem\*\***

	netto	brutto
8/100	2,00	2,46
8/140	2,24	2,76
8/180	2,98	3,67
8/220	3,09	3,80
8/250	3,32	4,08
8/300	4,07	5,01

cena za szt

18.



**Osadnik do rur spustowych (PP) - komplet\*\***

netto	brutto
38,13	46,90

cena za szt

dostępne kolory - czarny, ciemnobrązowy, szary

ceny podane w PLN

\* Gwarancja obejmuje rynny, rury spustowe oraz kształtki rynnowe i rurowe wykonane z blachy. Gwarancja dotyczy odporności wyrobów na korozję perforacyjną (szczegóły na druku gwarancyjnym). Nie dotyczy akcesoriów dodatkowych oznaczonych \*\*.

# STALOWE SYSTEMY RYNNOWE STALGAM

## CENNIK DETALICZNY STALOWYCH SYSTEMÓW RYNNOWYCH STALGAM

ważny od 04.05.2020, edycja maj 2020

**1. Rynna dachowa (dł. 3; 4 m)**

	netto	brutto
125/3 m	21,58	26,54
125/4 m	21,58	26,54
150/3 m	25,30	31,12
150/4 m	25,30	31,12

cena za mb

**7. Uchwyt rynnowy prosty**

	netto	brutto
125 mm	13,04	16,04
150 mm	13,91	17,11

cena za szt

**13. Złączka rury spustowej**

	netto	brutto
87 mm	17,01	20,92
100 mm	19,92	24,50

cena za szt

**2. Złączka rynnowa**

	netto	brutto
125 mm	14,20	17,47
150 mm	15,08	18,55

cena za szt

**8. Denko rynnowe uniwersalne wąskie**

	netto	brutto
125 mm	13,45	16,54
150 mm	16,70	20,54

cena za szt

**14. Obejmka rury spustowej**

	netto	brutto
87 mm	9,84	12,10
100 mm	10,39	12,78

cena za szt

**3. Lej spustowy**

	netto	brutto
125/87 mm	26,25	32,29
125/100 mm	33,58	41,30
150/100 mm	31,97	39,32

cena za szt

**9. Denko rynnowe uniwersalne szerokie**

	netto	brutto
125 mm	13,45	16,54
150 mm	16,70	20,54

cena za szt

**15. Trójkąt 62°**

	netto	brutto
87/87	111,76	137,46
100/100	129,36	159,11

cena za szt

**4. Narożnik wewnętrzny**

	netto	brutto
125/90°	68,37	84,10
125/kąt dowolny	112,27	138,09
150/90°	85,91	105,67
150/kąt dowolny	118,45	145,69

cena za szt.

narożniki o kącie rozwarcia różnym od 90° dostępne na zamówienie

**10. Rura spustowa (dł. 1; 3; 4 m)**

	netto	brutto
87/1 m	24,81	30,52
87/3 m	24,81	30,52
87/4 m	24,81	30,52
100/1 m	28,78	35,40
100/3 m	28,78	35,40
100/4 m	28,78	35,40

cena za mb

**16. Łapacz deszczówki**

	netto	brutto
87 mm	123,17	151,50
100 mm	140,83	173,22

cena za szt

**5. Narożnik zewnętrzny**

	netto	brutto
125/90°	68,37	84,10
125/kąt dowolny	112,27	138,09
150/90°	85,91	105,67
150/kąt dowolny	118,45	145,69

cena za szt.

narożniki o kącie rozwarcia różnym od 90° dostępne na zamówienie

**11. Kolano 62°**

	netto	brutto
87 mm	26,25	32,29
100 mm	31,72	39,02

cena za szt

**6. Uchwyt rynnowy czołowy**

	netto	brutto
125 mm	8,64	10,63
150 mm	9,89	12,16

cena za szt

**12. Wylewka 62°**

	netto	brutto
87 mm	26,32	32,37
100 mm	31,72	39,02

cena za szt

	Rynna	Rura	A	B	D <sub>Z</sub>
A			125	84	87
			125	84	100
			150	89	100

ceny podane w PLN

## CENNIK DETALICZNY SYSTEMÓW RYNNOWYCH GAMRAT MAGNAT

ważny od 02.03.2020, edycja marzec 2020



miedziany



srebrny  
RAL ~9023



czarny  
RAL 9005



ceglasty  
RAL 8004



### SPOSÓB ŁĄCZENIA I ASORTYMENT SYSTEMÓW RYNNOWYCH GAMRAT MAGNAT

Poszczególne odcinki rynien łączone są z kształtkami rynnowymi na zatrask z uszczelką gumową. Połączenia rur spustowych z kształtkami rurowymi wykonuje się jako połączenia kielichowe bez uszczelki.

#### Gamrat SA oferuje pięć systemów rynnowych MAGNAT:

75/63 mm | 100/63 mm | 100/90 mm | 125/90 mm | 125/110 mm



### AKCESORIA NA ZAMÓWIENIE DO SYSTEMÓW RYNNOWYCH GAMRAT MAGNAT

#### Narożniki wewnętrzne i zewnętrzne o kątach różnych od 90°

	netto	brutto
75 mm	85,99	105,77
100 mm	90,00	110,70
125 mm	92,99	114,38

cena za szt

#### Nietypowe kolana o kątach różnych od 67,5°

	netto	brutto
63 mm	64,54	79,38
90 mm	66,73	82,08
110 mm	70,34	86,52

cena za szt

#### Nietypowe trójniki

	netto	brutto
63/63/63 mm	94,58	116,33

cena za szt

#### Redukcja

	netto	brutto
110/90 mm	66,90	82,29

cena za szt

ceny podane w PLN

\* Gwarancja obejmuje rynny, rury spustowe oraz kształtki rynnowe i rurowe oferowane w kolorach systemów MAGNAT. Gwarancja dotyczy trwałości kolorów wyrobów (szczegóły na druku gwarancyjnym). Nie dotyczy akcesoriów dodatkowych oznaczonych \*\*.

# SYSTEMY RYNNOWE GAMRAT MAGNAT

## CENNIK DETALICZNY SYSTEMÓW RYNNOWYCH GAMRAT MAGNAT

ważny od 02.03.2020, edycja marzec 2020

1. **Rynna dachowa (dł. 3; 4 m)**

	netto	brutto
75 mm/3m	8,76	10,77
100 mm/4m	11,73	14,43
125 mm/4m	14,69	18,07

cena za mb

7. **Denko rynnowe prawe**

	netto	brutto
75 mm	6,28	7,72
100 mm	7,89	9,70
125 mm	9,49	11,67

cena za szt

13. **Kolano dwukielichowe 67,5°**

	netto	brutto
63 mm	16,39	20,16
90 mm	19,86	24,43
110 mm	22,05	27,12

cena za szt

2. **Złączka rynnowa**

	netto	brutto
75 mm	13,53	16,64
100 mm	16,58	20,39
125 mm	19,61	24,12

cena za szt

8. **Denko rynnowe lewe**

	netto	brutto
75 mm	6,28	7,72
100 mm	7,89	9,70
125 mm	9,49	11,67

cena za szt

14. **Obejma rury spustowej**

	netto	brutto
63 mm	5,93	7,29
90 mm	7,46	9,18
110 mm	8,70	10,70

cena za szt

3. **Lej spustowy**

	netto	brutto
75/63 mm	20,76	25,53
100/63 mm	21,90	26,94
100/90 mm	22,35	27,49
125/90 mm	23,95	29,46
125/110 mm	23,95	29,46

cena za szt

9. **Denko rynnowe uniwersalne**

	netto	brutto
125 mm	7,04	8,66

cena za szt

15. **Rewizja**

	netto	brutto
110 mm	41,06	50,50

cena za szt

4. **Narożnik wewnętrzny**

	netto	brutto
75 mm	20,76	25,53
100 mm	22,35	27,49
125 mm	23,95	29,46

cena za szt

10. **Rura spustowa (dł. 3; 4 m)**

	netto	brutto
63 mm/3m	13,21	16,25
90 mm/4m	17,66	21,72
110 mm/4m	20,03	24,64

cena za mb

16. **Trójnik 67,5°**

	netto	brutto
90/90 mm	27,21	33,47
110/63 mm	28,61	35,19
110/110 mm	32,69	40,21

cena za szt

5. **Narożnik zewnętrzny**

	netto	brutto
75 mm	20,76	25,53
100 mm	22,35	27,49
125 mm	23,95	29,46

cena za szt

11. **Złączka rury spustowej**

	netto	brutto
63 mm	10,49	12,90
90 mm	13,53	16,64
110 mm	15,97	19,64

cena za szt

17. **Redukcja rury spustowej**

	netto	brutto
110/63 mm	15,61	19,20

cena za szt

6. **Uchwyt rynnowy**

	netto	brutto
75 mm	5,93	7,29
100 mm	6,85	8,43
125 mm	7,46	9,18

cena za szt

12. **Kolano 67,5°**

	netto	brutto
63 mm	13,53	16,64
90 mm	16,58	20,39
110 mm	19,01	23,38

cena za szt

18. **Redukcja odwrotna rury spustowej**

	netto	brutto
63/90 mm	13,53	16,64

cena za szt

ceny podane w PLN

## CENNIK DETALICZNY SYSTEMÓW RYNNOWYCH GAMRAT PVC

ważny od 02.03.2020, edycja marzec 2020



Systemy rynnowe PVC w kolorze czarnym są dostępne w systemach 75/63 mm, 100/63 mm, 100/90 mm, 125/90 mm oraz 125/110 mm, system 150 – niedostępny.

### SPOSÓB ŁĄCZENIA I ASORTYMENT SYSTEMÓW RYNNOWYCH GAMRAT PVC

Poszczególne odcinki rynien łączone są z kształtkami rynnowymi na zatrask z uszczelką gumową. Połączenia rur spustowych z kształtkami rurowymi wykonuje się jako połączenia kielichowe bez uszczelki.

**Gamrat SA oferuje sześć systemów rynnowych z PVC:**

75/63 mm | 100/63 mm | 100/90 mm | 125/90 mm | 125/110 mm | 150/110 mm



### AKCESORIA NA ZAMÓWIENIE DO SYSTEMÓW RYNNOWYCH GAMRAT PVC

#### Narożniki wewnętrzne i zewnętrzne o kątach różnych od 90°

	netto	brutto
75 mm	66,22	81,45
100 mm	71,14	87,50
125 mm	73,54	90,45
150 mm	86,46	106,35

cena za szt

#### Nietypowe kolana o kątach różnych od 67,5°

	netto	brutto
63 mm	48,02	59,06
90 mm	48,62	59,80
110 mm	54,67	67,24

cena za szt

#### Nietypowe trójniki

	netto	brutto
63/63/63 mm	72,05	88,62

cena za szt

#### Redukcja

	netto	brutto
110/90 mm	55,75	68,57

cena za szt

ceny podane w PLN

\* Gwarancja obejmuje rynny, rury spustowe oraz kształtki rynnowe i rurowe oferowane w kolorach systemów z PVC. Gwarancja dotyczy trwałości mechanicznej wyrobów (szczegóły na druku gwarancyjnym). Nie dotyczy akcesoriów dodatkowych oznaczonych \*\*.

# SYSTEMY RYNNOWE GAMRAT PVC

## CENNIK DETALICZNY SYSTEMÓW RYNNOWYCH GAMRAT PVC

ważny od 02.03.2020, edycja marzec 2020

1.



**Rynna dachowa  
(dł. 3; 4 m)**

	netto	brutto
75 mm	7,00	8,61
100 mm	9,37	11,53
125 mm	11,75	14,45
150 mm	15,29	18,81

cena za mb

7.



**Denko rynnowe  
prawe**

	netto	brutto
75 mm	5,02	6,17
100 mm	6,30	7,75
125 mm	7,59	9,34
150 mm	9,66	11,88

cena za szt

13.



**Kolano  
dwukielichowe 67,5°**

	netto	brutto
63 mm	13,52	16,63
90 mm	15,52	19,09
110 mm	18,17	22,35

cena za szt

2.



**Złączka rynnowa**

	netto	brutto
75 mm	10,83	13,32
100 mm	13,25	16,30
125 mm	15,70	19,31
150 mm	17,63	21,68

cena za szt

8.



**Denko rynnowe  
lewe**

	netto	brutto
75 mm	5,02	6,17
100 mm	6,30	7,75
125 mm	7,59	9,34
150 mm	9,66	11,88

cena za szt

14.



**Obejma rury  
spustowej**

	netto	brutto
63 mm	4,75	5,84
90 mm	5,65	6,95
110 mm	7,05	8,67

cena za szt

3.



**Lej spustowy**

	netto	brutto
75/63 mm	16,60	20,42
100/63 mm	17,55	21,59
100/90 mm	17,89	22,00
125/90 mm	18,20	22,39
125/110 mm	19,17	23,58
150/110 mm	32,16	39,56

cena za szt

9.



**Denko rynnowe  
uniwersalne**

	netto	brutto
125 mm	5,65	6,95

cena za szt

15.



**Rewizja**

	netto	brutto
110 mm	32,84	40,39

cena za szt

4.



**Narożnik wewnętrzny**

	netto	brutto
75 mm	16,60	20,42
100 mm	17,89	22,00
125 mm	19,17	23,58
150 mm	23,04	28,34

cena za szt

10.



**Rura spustowa  
(dł. 3; 4m)**

	netto	brutto
63 mm	10,57	13,00
90 mm	13,42	16,51
110 mm	16,03	19,72

cena za mb

16.



**Trójnik 67,5°**

	netto	brutto
90/90 mm	20,68	25,44
110/ 63 mm	20,46	25,17
110/110 mm	26,15	32,16

cena za szt

5.



**Narożnik zewnętrzny**

	netto	brutto
75 mm	16,60	20,42
100 mm	17,89	22,00
125 mm	19,17	23,58
150 mm	23,04	28,34

cena za szt

11.



**Złączka rury  
spustowej**

	netto	brutto
63 mm	8,39	10,32
90 mm	10,29	12,66
110 mm	12,77	15,71

cena za szt

17.



**Redukcja rury  
spustowej**

	netto	brutto
110/63 mm	12,49	15,36

cena za szt

6.



**Uchwyt rynnowy**

	netto	brutto
75 mm	4,75	5,84
100 mm	5,47	6,73
125 mm	5,96	7,33
150 mm	7,18	8,83

cena za szt

12.



**Kolano 67,5°**

	netto	brutto
63 mm	10,83	13,32
90 mm	12,59	15,49
110 mm	15,20	18,70

cena za szt

18.



**Redukcja odwrotna  
rury spustowej**

	netto	brutto
63/90 mm	10,29	12,66

cena za szt

ceny podane w PLN

**CENNIK DETALICZNY SYSTEMÓW RYNNOWYCH GAMRAT PVC I MAGNAT**

ważny od 15.04.2019, edycja marzec 2020

**AKCESORIA DO SYSTEMÓW RYNNOWYCH GAMRAT MAGNAT I GAMRAT PVC**
**19. Wspornik aluminiowy do obejm\*\***

netto	brutto
<b>3,61</b>	<b>4,44</b>
cena za szt	

**Sitko rewizji\*\***

110 mm	netto	brutto
	<b>2,50</b>	<b>3,08</b>
cena za szt		

**Przejście adaptacyjne dokielihowe (z gumy czarnej)\*\***

90/110 mm	netto	brutto
	<b>12,04</b>	<b>14,81</b>
cena za szt		

**20. Haki stalowe do obejm (z krótkim kołkiem)\*\***

	netto	brutto
L-120	<b>5,35</b>	<b>6,58</b>
L-140	<b>5,67</b>	<b>6,97</b>
L-160	<b>5,97</b>	<b>7,34</b>
L-180	<b>6,14</b>	<b>7,55</b>
L-200	<b>6,51</b>	<b>8,01</b>
L-220	<b>6,87</b>	<b>8,45</b>
L-250	<b>7,37</b>	<b>9,07</b>
L-300	<b>7,80</b>	<b>9,59</b>
cena za szt		

**Wylewka rewizji\*\***

110 mm	netto	brutto
	<b>6,44</b>	<b>7,92</b>
cena za szt		

**Uszczelka zapasowa do kształtek rynnowych (typ A i typ B)\*\***

	netto	brutto
75 mm	<b>0,65</b>	<b>0,80</b>
100 mm	<b>0,72</b>	<b>0,89</b>
125 mm	<b>0,72</b>	<b>0,89</b>
150 mm	<b>0,80</b>	<b>0,98</b>
cena za szt		

**20. Haki stalowe do obejm (z długim kołkiem)\*\***

	netto	brutto
L-120	<b>6,26</b>	<b>7,70</b>
L-140	<b>6,51</b>	<b>8,01</b>
L-160	<b>6,81</b>	<b>8,38</b>
L-180	<b>7,05</b>	<b>8,67</b>
L-200	<b>7,41</b>	<b>9,11</b>
L-220	<b>7,71</b>	<b>9,48</b>
L-250	<b>8,27</b>	<b>10,17</b>
L-300	<b>8,65</b>	<b>10,64</b>
cena za szt		

**Pasta poślizgowa\*\***

netto	brutto
<b>11,90</b>	<b>14,64</b>
cena za szt	

**21. Osadnik do rur spustowych (PP) - komplet\*\***

netto	brutto
<b>38,13</b>	<b>46,90</b>
cena za szt	

**Nakrętka rewizji - zapas**

	netto	brutto
PVC	<b>7,81</b>	<b>9,61</b>
MAGNAT	<b>10,83</b>	<b>13,32</b>
cena za szt		

dostępne kolory - czarny, ciemnobrązowy, szary

**22. Uchwyt rynnowy prosty\*\***

	netto	brutto
75 mm	<b>7,28</b>	<b>8,95</b>
125 mm	<b>10,69</b>	<b>13,15</b>
150 mm	<b>12,24</b>	<b>15,06</b>
cena za szt		

**23. Obejma rury spustowej\*\***

	netto	brutto
90 mm	<b>7,28</b>	<b>8,95</b>
110 mm	<b>8,03</b>	<b>9,88</b>
cena za szt		
towar dostępny na zamówienie		

**24. Stopka do obejm\*\***

netto	brutto
<b>3,95</b>	<b>4,86</b>
cena za szt	

 towar dostępny na zamówienie  
może być również stosowana do systemu StalGam

ceny podane w PLN

\*\* asortyment nie podlega 10-letniej gwarancji na systemy PVC oraz 12-letniej gwarancji na systemy MAGNAT



## WYDAJNOŚĆ SYSTEMÓW RYNNOWYCH GAMRAT PVC I GAMRAT MAGNAT



Wybierając system rynnowy, należy upewnić się, czy rynny i rury spustowe odbiorą wodę z powierzchni dachowej naszego budynku. W tym celu należy obliczyć tzw. efektywną powierzchnię dachu, którą system powinien odwozić.

Przy obliczaniu efektywnej powierzchni dachowej należy posłużyć się wzorem:

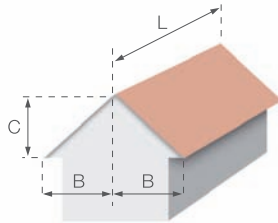
$$S = (B + 0,5 C) \times L$$



Maksymalne powierzchnie odwadniane przez systemy rynnowe Gamrat w m<sup>2</sup> efektywnej powierzchni dachu (na jedną rurę spustową):

System rynnowy	System 75 mm		System 100 mm		System 125 mm			System 150 mm
	Rynna 75 mm, rura spustowa 63 mm	Rynna 100 mm, rura spustowa 63 mm	Rynna 100 mm, rura spustowa 90 mm	Rynna 125 mm, rura spustowa 110 mm	Rynna 125 mm, rura spustowa 90 mm	Rynna 125 mm, rura spustowa 63 mm	Rynna 150 mm, rura spustowa 110 mm	
Ustawienie rury spustowej								
	95	110	148	240	205	165	370	
	48	55	74	120	100	82	180	
	42	46	50	95	80	65	145	

## WYDAJNOŚĆ SYSTEMÓW RYNNOWYCH STALGAM

Przy obliczaniu efektywnej powierzchni dachowej należy posłużyć się wzorem:

$$S = (B + 0,5 C) \times L$$

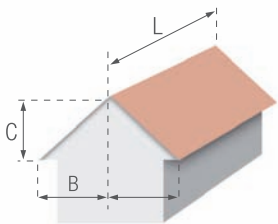

Maksymalne powierzchnie odwadniane przez systemy rynnowe StalGam w m<sup>2</sup> efektywnej powierzchni dachu (na jedną rurę spustową):

System rynnowy	System 125/87 lub 125/100	System 150/100
Ustawienie rury spustowej	Rynna 125 mm, rura spustowa 87 mm lub 100 mm	Rynna 150 mm, rura spustowa 100 mm
	200	350
	100	175
	86	140



**CENNIK DETALICZNY PODSUFITEK DACHOWYCH**

ważny od 10.07.2017, edycja marzec 2020



złoty dąb deska \*

orzech deska \*

mahoń \*

dąb winchester \*



biały RAL 9010

czarny \* RAL 9005

brązowy \* RAL 8016

ciemno-brązowy \* RAL 8019

grafitowy \* RAL 7016

\* nie stosować w miejscach narażonych na bezpośrednie działanie promieni UV

**Podsufitka PVC pełna (dł. 3 m)**

**drewnopodobna**

	netto	brutto
złoty dąb deska	31,15	38,31
orzech deska	31,15	38,31
mahoń	31,15	38,31
dąb winchester	31,15	38,31

 cena za m<sup>2</sup>, ilość w opakowaniu: 26 szt

**tradycyjna**

	netto	brutto
biały	29,58	36,38
czarny	29,58	36,38
brązowy	29,58	36,38
ciemno-brązowy	29,58	36,38
grafitowy	29,58	36,38

 cena za m<sup>2</sup>, ilość w opakowaniu: 26 szt

**Podsufitka PVC perforowana (dł. 3 m)**

**drewnopodobna**

	netto	brutto
złoty dąb deska	31,15	38,31
orzech deska	31,15	38,31
mahoń	31,15	38,31
dąb winchester	31,15	38,31

 cena za m<sup>2</sup>, ilość w opakowaniu: 26 szt

**tradycyjna**

	netto	brutto
biały	29,58	36,38
czarny	29,58	36,38
brązowy	29,58	36,38
ciemno-brązowy	29,58	36,38
grafitowy	29,58	36,38

 cena za m<sup>2</sup>, ilość w opakowaniu: 26 szt

**Listwa PVC typu „J” (dł. 3 m)**

**drewnopodobna**

	netto	brutto
złoty dąb deska	4,34	5,34
orzech deska	4,34	5,34
mahoń	4,34	5,34
dąb winchester	4,34	5,34

cena za mb, ilość w opakowaniu: 50 szt

**tradycyjna**

	netto	brutto
biały	3,87	4,76
czarny	3,87	4,76
brązowy	3,87	4,76
ciemno-brązowy	3,87	4,76
grafitowy	3,87	4,76

cena za mb, ilość w opakowaniu: 50 szt

**Listwa PVC typu „H” (dł. 3 m)**

**drewnopodobna**

	netto	brutto
złoty dąb deska	13,19	16,22
orzech deska	13,19	16,22
mahoń	13,19	16,22
dąb winchester	13,19	16,22

cena za mb, ilość w opakowaniu: 18 szt

**tradycyjna**

	netto	brutto
biały	11,83	14,55
czarny	11,83	14,55
brązowy	11,83	14,55
ciemno-brązowy	11,83	14,55
grafitowy	11,83	14,55

cena za mb, ilość w opakowaniu: 18 szt

## CENNIK DETALICZNY ODWODNIEŃ LINIOWYCH DRENGAM

ważny od 04.05.2020, edycja maj 2020

### DRENGAM 130/50

Korytko PP z kratką ze stali ocynkowanej - dł. 1 m, klasa obciążenia B 125



netto	brutto
42,50	52,28
cena za szt	

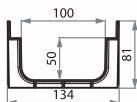

### DRENGAM 130/90

Korytko PP z kratką ze stali ocynkowanej - dł. 1 m, klasa obciążenia B 125



netto	brutto
46,90	57,69
cena za szt	

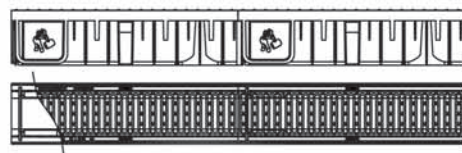
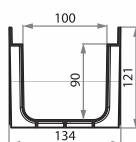

### DRENGAM 130/90 **NOWOŚĆ W OFERCIE**

Korytko PP z kratką poliamidową - dł. 0,5 m, klasa obciążenia C 250



netto	brutto
49,00	60,27
cena za szt	

**DRENGAM 130/50**  
Komplet - 2 ścianki czołowe  
i króciec  $\varnothing 100/\varnothing 110$



netto	brutto
18,19	22,37
cena za szt	

**DRENGAM 130/90**  
Komplet - 2 ścianki czołowe  
i króciec  $\varnothing 100/\varnothing 110$



netto	brutto
19,90	24,48
cena za szt	

**DRENGAM 130/90**  
Komplet - ścianka czołowa  
i ścianka czołowa z króćcem  $\varnothing 100/\varnothing 110$

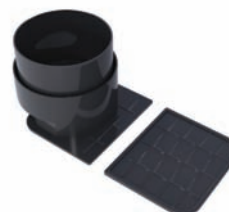

netto	brutto
19,90	24,48
cena za szt	

**Gamrat Spółka Akcyjna**

ul. Mickiewicza 108, 38-200 Jasło, Poland

gamrat@gamrat.pl

gamrat.pl

**Export Department / Отдел Экспорта:**

tel. / тел. +48 13 491 48 01

fax / факс +48 13 491 47 56

export@gamrat.pl

**Centra Dystrybucji****Jasło - Magazyn Centralny**

ul. Mickiewicza 108

+48 606 787 141

+48 13 491 4749

**Wrocław**

ul. Buforowa 125

+48 726 002 362

**Bydgoszcz**

ul. Działkiewicza 13

+48 502 315 839

**Białystok**

ul. Przędzalniana 60

+48 726 001 917

**Tuszynek Majoracki**

ul. Tysiąclecia 17C

+48 665 780 802

**Regiony działalności  
Kierowników Sprzedaży**

1. +48 606 787 141

2. +48 606 787 142

3. +48 606 787 143

4. +48 606 787 144

5. +48 606 787 146

6. +48 606 787 147

**Dział Obsługi Klienta**

+48 13 491 47 49

bok-profile@gamrat.pl

**Informacja techniczna**

+48 491 48 08

+48 606 787 166

wzawadzki@gamrat.pl